



様式第11号の2(第6条関係)

令和4年4月分支出報告

会派名:自由民主党・県民会議

幹事長	経理責任者
	

経費	内 訳	支出金額	按分率・備考
調査研究費	旅費:	17,120	
	有料道路使用料:	1,060	100
	会費:	2,000	100
	調査研究費 計	20,180	
研修費	旅費:	0	
	会費:	0	100
	研修費 計	0	
広聴広報費	旅費:	0	
	印刷費:	0	
	送料:	0	
	広報費 計	0	
要請陳情等活動費	旅費:	1,056	100
	要請陳情等活動費 計	1,056	
会議費	旅費:	736	
	会議費 計	736	
資料作成費	印刷費:	0	
資料購入費	新聞:3紙(河北新報、日本経済新聞、大崎タイムス)	9,560	100
	書籍等:仙台経済界	6,880	100
	資料購入費 計	16,440	
事務所費	光熱水費:	12,806	50
		0	
	事務所費 計	6,403	
事務費	通信費: 固定電話代	4,879	50
	携帯電話代 ドコモ	24,095	50
	事務用品:コピー用紙代	3,850	50
	コピーカウンター料金、アイコンサポート代	20,244	50
	セキュリティシステム サクサリース料	24,084	50
	(リース料):コピー機	32,780	50
	データ管理セキュリティサーバーリース料	24,200	50
	パソコン関連機器セキュリティHUBリース代	15,290	50
	事務費 計	74,710	
	人件費	給料: 	84,660
人件費 計		42,330	
合 計		161,855	

議員名 中山 耕一



様式第11号の3 (第6条関係)

政務活動実績報告書 (政務活動記録簿)

調査研究	研修	広聴広報	要請陳情	会議
○				

会派名 自由民主党・県民会議
 議員名 中山 耕一

活動年月日	令和4年4月1日
支払額	736 円
	移動距離 23 km

目的地		所要時間	相手方等	活動目的及び活動内容
市町村名等	場所(会場等)			
仙台市青葉区	県議会棟	30分	なし	郵便物その他配布文書等確認と政務活動費書類整理。

(注) 移動距離は、自家用自動車で政務活動を行った場合に記載すること。

政務活動実績報告書 (政務活動記録簿)

会派名 自由民主党・県民会議

議員名 中山 耕一

調査研究	研修	広聴広報	要請陳情	会議
○				

活動年月日	令和4年4月3日	
支払額	1,536 円	
	移動距離	48 km

市町村名等	目的地 場所 (会場等)		所要時間	相手方等	活動目的及び活動内容
	相手方自宅及び現場				
大郷町	相手方自宅及び現場		60分	町議会議員	県管理河川及び道路に関する要望聞き取り及び現場確認

(注) 移動距離は、自家用自動車で政務活動を行った場合に記載すること。

様式第11号の3 (第6条関係)

政務活動実績報告書 (政務活動記録簿)

会派名 自由民主党・県民会議
 議員名 中山 耕一

調査研究	研修	広聴広報	要請陳情	会議
			○	

活動年月日	令和4年4月4日
支払額	1,056 円
	移動距離 33 km

市町村名等	目的地		所要時間	相手方等	活動目的及び活動内容
	場所	(会場等)			
仙台市宮城野区	仙台土木事務所		40分	所長ほか関係職員	県管理河川及び道路に関する要望
仙台市青葉区	仙台地方振興事務所		30分	所長ほか関係職員	農地転用に関する制度の確認及び要望

(注) 移動距離は、自家用自動車で政務活動を行った場合に記載すること。

様式第11号の3 (第6条関係)

政務活動実績報告書 (政務活動記録簿)

会派名 自由民主党・県民会議
 議員名 中山 耕一

調査研究	研修	広聴広報	要請陳情	会議
○				

活動年月日	令和4年4月6日
支払額	1,088 円
	移動距離
	34 km

市町村名等	目的地 場所 (会場等)		所要時間	相手方等	活動目的及び活動内容
富谷市	市役所		40分	式典関係者	春の交通安全県民総ぐるみ運動富谷市出動式参加
仙台市青葉区	県議会棟		20分	なし	郵便物その他配布文書等確認と政務活動関係書類整理。

(注) 移動距離は、自家用自動車での政務活動を行った場合に記載すること。

政務活動実績報告書 (政務活動記録簿)

会派名 自由民主党・県民会議

議員名 中山 耕一

調査研究	研修	広聴広報	要請陳情	会議
				○

活動年月日	令和4年4月7日
支払額	736 円
移動距離	23 k m

市町村名等	目的地		所要時間	相手方等	活動目的及び活動内容
	場所(会場等)				
仙台市青葉区	県議会棟		90分	会派議員	顧問相談役会議・会派総会

(注) 移動距離は、自家用自動車で政務活動を行った場合に記載すること。

政務活動実績報告書 (政務活動記録簿)

会派名 自由民主党・県民会議

議員名 中山 耕一

調査研究	研修	広聴広報	要請陳情	会議
○				

活動年月日	令和4年4月9日
支払額	1,376円
移動距離	43km

市町村名等	目的地		所要時間	相手方等	活動目的及び活動内容
	場所	(会場等)			
大郷町	現場 (河川及び周辺地区)		30分	なし	台風19号被災箇所復旧状況現場確認
富谷市	市内飲食店		90分	市民有志	県政・市政について懇談

(注) 移動距離は、自家用自動車で政務活動を行った場合に記載すること。

政務活動実績報告書 (政務活動記録簿)

会派名 自由民主党・県民会議

議員名 中山 耕一

調査研究	研修	広聴広報	要請陳情	会議
○				

活動年月日	令和4年4月12日
支払額	832 円
移動距離	26 km

市町村名等	目的地		相手方等	所要時間	活動目的及び活動内容
	場所	(会場等)			
大和町	大和警察署		署長及び交通課長	40分	開発計画予定関係者からの相談聞き取りからの交通関係指導等について意見交換
仙台市泉区	相手方事務所		企業経営者	50分	福祉施設設置に関する相談聞き取り

(注) 移動距離は、自家用自動車で政務活動を行った場合に記載すること。

政務活動実績報告書 (政務活動記録簿)

会派名 自由民主党・県民会議

議員名 中山 耕一

調査研究	研修	広聴広報	要請陳情	会議
○				

活動年月日	令和4年4月13日
支払額	2,560円
移動距離	80km

市町村名等	目的地		所要時間	相手方等	活動目的及び活動内容
	場所	(会場等)			
仙台市太白区	相手方自宅		60分	団体関係者	県政全般に関する指導授受
大郷町	相手方事務所及び現場		60分	行政区長・町内会長	県管理河川改修に関する陳情聞き取り及び現場確認

(注) 移動距離は、自家用自動車で政務活動を行った場合に記載すること。

様式第11号の3 (第6条関係)

政務活動実績報告書 (政務活動記録簿)

党派名 自由民主党・県民会議

議員名 中山 耕一

調査研究	研修	広聴広報	要請陳情	会議
○				

活動年月日	令和4年4月14日
支払額	3,776 円
	移動距離 1.18 km

市町村名等	目的地		所要時間	相手方等	活動目的及び活動内容
	場所	(会場等)			
大崎市古川	相手方事務所		40分	大崎市民	県北部の情勢等について情報収集
大衡村	相手方事務所		30分	企業経営者ほか	建築部材販売等企業経営者訪問による景気動向等について調査

(注) 移動距離は、自家用自動車で政務活動を行った場合に記載すること。

様式第11号の3 (第6条関係)

政務活動実績報告書 (政務活動記録簿)

調査研究	研修	広聴広報	要請陳情	会議
○				

会派名 自由民主党・県民会議

議員名 中山 耕一

活動年月日	令和4年4月18日
支払額	864 円
	移動距離 27 km

市町村名等	目的地		所要時間	相手方等	活動目的及び活動内容
	場所	(会場等)			
仙台市青葉区	県議会棟		60分	県議会議事課長ほか	議員定数・選挙区等検討委員会のための事前レクチャー
富谷市	現場 (市道)		30分	市議會議員	小学校付近市道への横断歩道設置要望聞き取り及び現場確認

(注) 移動距離は、自家用自動車で政務活動を行った場合に記載すること。

様式第11号の3 (第6条関係)

政務活動実績報告書 (政務活動記録簿)

調査研究	研修	広聴広報	要請陳情	会議
○				

会派名 自由民主党・県民会議
 議員名 中山 耕一

活動年月日	令和4年4月20日
支払額	768 円
移動距離	24 km

市町村名等	目的地		所要時間	相手方等	活動目的及び活動内容
	場所(会場等)				
仙台市青葉区	市内飲食店		60分	武道関係指導者	武道を通じての青少年健全育成活動及び武道の普及に関する意見交換

(注) 移動距離は、家用自動車で政務活動を行った場合に記載すること。

政務活動実績報告書 (政務活動記録簿)

会派名 自由民主党・県民会議

議員名 中山 耕一

調査研究	研修	広聴広報	要請陳情	会議
○				

活動年月日	令和4年4月25日
支払額	736円
移動距離	23 km

市町村名等	目的地		所要時間	相手方等	活動目的及び活動内容
	場所	(会場等)			
仙台市青葉区	宮城県警本部		40分	県警本部交通規制課長ほか	窯業観光施設設置に関する交通渋滞予測その他相談

(注) 移動距離は、自家用自動車で政務活動を行った場合に記載すること。

様式第11号の4(第6条関係)

政務活動実績報告書(政務活動記録簿)

会派名	自由民主党・県民会議
参加議員名	安藤俊威、中山耕一、本木忠一、中島源陽、 石川光次郎、佐々木喜藏、佐々木幸士、 遠藤隼人、櫻井正人、福井崇正

調査研究	研修	広聴広報	要請陳情	会議
●				

活動年月日	令和 4 年 4 月 26 日 ~ 令和 4 年 4 月 28 日
移動手段	一般交通・ <u>自家用車</u>
支払額	1,472 円
移動距離	46 km

能~山谷駅

活動日	目的地	所要時間 又は 時間帯	相手方等	活動目的 及び 活動内容
	市町村名等 場所(会場等)			
4月26日	富山県 富山市	60	富山県警察官	交番における警察官の安全確保についての調査及び意見交換
	警察本部			
4月26日	富山県 富山市	60	富山県警察官等	交番における警察官襲撃事件を受け、安全を確保するために新築した交番の現地視察
	奥田交番			
4月27日	神奈川県 横浜市	90	教育関係職員	高校教育のICT化についての調査及び外国籍の子供に対する教育について調査し、県内外国人学校に活かすため意見交換等行う
	神奈川県庁			
4月28日	神奈川県 川崎市	90	フリースペース関係者等	フリースペースえんの視察。教育において不登校の子供たちの居場所をどのように作り命を守っていくのかを調査
	フリースペースえん			
4月28日	埼玉県 さいたま市	75	教育関係職員	ヤングケアラーについて先進県である埼玉県の取り組みを調査、周知方法や調査方法等意見交換を行う
	埼玉県庁			

(注) 支払額は、支払証明書に計上した金額、移動距離は、全行程のうち自家用自動車を利用した距離を記載すること。

様式第11号の3 (第6条関係)

政務活動実績報告書 (政務活動記録簿)

調査研究	研修	広聴広報	要請陳情	会議
○				

会派名 自由民主党・県民会議

議員名 中山 耕一

活動年月日	令和4年4月29日
支払額	1,152円
	移動距離 36 km

市町村名等	目的地		所要時間	相手方等	活動目的及び活動内容
	場所	(会場等)			
大和町	相手方自宅		60分	行政区長・町内会長	大和町政全般及び県政に関する意見交換

(注) 移動距離は、自家用自動車で政務活動を行った場合に記載すること。

様式第11号の3 (第6条関係)

政務活動実績報告書 (政務活動記録簿)

会派名 自由民主党・県民会議

議員名 中山 耕一

調査研究	研修	広聴広報	要請陳情	会議
○				

活動年月日	令和4年4月30日
支払額	224 円
移動距離	7 km

市町村名等	目的地		所要時間	相手方等	活動目的及び活動内容
	場所	(会場等)			
富谷市	市内飲食店		60分	行政区長・町内会長	富谷黒川地域の政治に関する懇談会

(注) 移動距離は、自家用自動車で政務活動を行った場合に記載すること。

様式第12号(第6条関係)

領収書等添付票

経費	調査研究費	按分率	100%
整理番号	/	政務活動費支出額	1,060 円
領収書その他の証拠書類の添付欄			

ご利用ありがとうございます。



NEXCO
 東日本

料金所では一旦停車してください。

利用証明書

料金所 長町
 NEXCO東日本お客さまセンター
 0570-024-024
 または
 03-5308-2424

22年 4月13日 9時47分
 車種 普通

通行料金 ¥1,060-
 (外払)

-入口料金所- 泉
 ETC 有効期限28年 6月
 会員番号 (支払 1回払い)

ETCなら小銭不要。各種割引もあります。
 便利でお得なETCをぜひご利用下さい。
 東日本高速道路株式会社
 東京都千代田区霞が関3-3-2
 取扱番号206-00420928-00

(注) 按分による支出がある場合は、所定の欄に按分率及び政務活動費の支出額を記載し、余白に按分率の積算根拠を記載すること。

様式第 1 2 号 (第6条関係)

領収書等添付票

経費	調査研究費	按分率	100%
整理番号	2	政務活動費支出額	2,000 円

領収書その他の証拠書類の添付欄

令和4年会費 (R44~R5.3)

振替払込請求書兼受領証

記載事項を訂正した場合は、その箇所に訂正印を押してください。

口座記号番号	[Redacted]		通常払込 料金加入 者負担
加入者名	宮城県看護連盟		
金額	千	百	十
			円
ご依頼人	宮城県議会議員 中山耕一様		
料金	〒94280011 印 04-04-08 富谷成田 郵便局		
備考	現金払 (81396)	料金 110円	

この受領証は、大切に保管してください。

(注) 按分による支出がある場合は、所定の欄に按分率及び政務活動費の支出額を記載し、余白に按分率の積算根拠を記載すること。

令和4年2月吉日

宮城県議会議員
中山 耕一 様

宮城県看護連盟
会長 中村 恵美子

令和4年度
宮城県看護連盟賛助会員入会のお願い

拝啓

春寒の候、ますます御健勝のこととお慶び申し上げます。

日頃より、宮城県看護連盟にご理解とご支援を賜り誠にありがとうございます。

今年の第26回参議院議員選挙では、県連候補と共に看護の代表者を国会に送りたいと存じます。

連盟の主旨に賛同頂き是非、入会をお願い申し上げます。

敬具

記

加入手続きにつきましては

1. 《令和4年会費》 2,000円

2. 《会費振込先》

①銀行振込の場合

口座番号
口座名義 宮城県看護連盟 会長 中村恵美子

②郵便局

同封のゆう貯銀行振込取扱票でお願いします。

※郵便局窓口の支払いについては、取扱票を使用の場合でも振込者にも110円の料金がかかります、その際には差し引いた金額でご入金下さい。

または、郵便局窓口にご相談下さい。

※ 尚入会申込書は同封した後納封筒で事務局に返信をお願い致します。

様式第12号(第6条関係)

領収書等添付票

経費	資料購入費	按分率	100%
整理番号	/	政務活動費支出額	9,560円
領収書その他の証拠書類の添付欄			

領収証

ASA

7

中山 耕一 事務所 様
上桜木1-42-2

9583 読
2022年4月分

銘柄名	部数	金額
日本経済新聞※ ※は軽減税率8%(消費税296)	1	4,000
合計		4,000

〃年〃月〃日
金額合計
4,000 (税込)

コンビニでご購読料のお支払いが可能になりました。詳しくは当店までお気軽にお問合せ下さい。

ASA 京北部
仙台市泉区明石南5-12-5
Tel. 022-373-1053 FAX. 022-374-2834

毎度ご購読ありがとうございます。上記の金額領収致しました。領収金額には消費税が含まれています。個人情報の取り扱いについては取扱いをご覧ください。

2022年4月分 領収証 発証No. 00004795-202204-1

中山 耕一 様

銘柄	部数	金額
河北新報 朝単※	1	3,400

上桜木一丁目42-2
合計金額
¥3,400
(8%対象 3,400円)

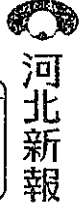

※は軽減税率対象

※は軽減税率(8%)対象です。
配達・集金業務空きあり!!!

新富谷カーテンシティ販売
富谷市成田八丁目4-1
022-351-6689



イベント・アルバイト募集
などの情報はQRコードから
アクセス!

毎度ご購読有難うございます
上記金額正に領収致しました
〃年〃月〃日 領収



04-04-27

*2,160 カ.オササタイムス

(4月分)

(注) 按分による支出がある場合は、所定の欄に按分率及び政務活動費の支出額を記載し、余白に按分率の積算根拠を記載すること。

様式第12号(第6条関係)

領収書等添付票

経費	資料購入費	按分率	100%
整理番号	2	政務活動費支出額	6,880 円
領収書その他の証拠書類の添付欄			

購読料

「仙台経済界」R44~R5.3分

払込票兼受領証

記載事項を訂正した場合は、その箇所に訂正印を押してください。

口座番号	[Redacted]						通常払込 料金加入 者負担
	右詰めにご記入ください						
加入者名	株式会社仙台経済界						
金額	千	百	十	万	千	百	十
	※				6	8	80
払込人住所氏名	※						
	富谷市上桜木一丁目42-2 宮城県議会議員 中山 耕一 様						
料金	(消費税込み)	受付局日附印 N94280010 04-04-08 富谷成田 郵便局					
	円						
特殊取扱	現金払	料金 110円					
	(81396)						

(注) 按分による支出がある場合は、所定の欄に按分率及び政務活動費の支出額を記載し、余白に按分率の積算根拠を記載すること。

様式第12号(第6条関係)

領収書等添付票

経費	事務所費	按分率	50%
整理番号	/	政務活動費支出額	6,403円
領収書その他の証拠書類の添付欄			

電 気 代

12,806円 × 50% = 6,403円

電気料金振替払込請求書兼受領証(振込金兼手数料受領書)

口座記号 番	02290-9-950001	加入者名 東北電力株式会社			
払込 金額	¥ 1 2 8 0 6	消費税等相当額(再掲)円 1164 延滞利息(再掲)円			
令和 4年 4月分	お客さま番号 12415504742002020				
支 払 期 日	回数 営業所 市町村 町字 街区 住居 枝 別				
令和 4年 5月19日	中山耕一事務所様				
支払期日を過ぎてお支払いいただいた場合は、原則として、年10% (1日あたり約0.03%) の延滞利息を、次回の電気料金に加算してご請求させていただきます。					
副	契約種別	金額 円	消費税等相当額(再掲)	燃料費調整額(再掲)	停電割引額(再掲)
0	従量灯B	12806	1164	1180	

本証により集金員が収納することはありません。

上記金額を受領いたしました。



金額を訂正したもの、収納印のないものは無効です。
また、小切手不渡りの場合も無効です。

(お客さま控)

収 入 印 紙	収 納 印 出納印 4. 4. 26 大・明
------------	---------------------------------

所在地 < 富谷市上桜木ノ丁目2-2 >

(注) 按分による支出がある場合は、所定の欄に按分率及び政務活動費の支出額を記載し、余白に按分率の積算根拠を記載すること。

様式第12号(第6条関係)

領収書等添付票

経費	事務費	按分率	50%
整理番号	/	政務活動費支出額	2,439円
領収書その他の証拠書類の添付欄			

固定電話代 (4月分)

$$4,879 \text{ 円} \times 50\% = 2,439 \text{ 円}$$

受取書(ご依頼人控え)	
依頼日	4年4月4日
金額	4,879 円
先方銀行	[REDACTED]
受取人	SMEC77イナズマサービス (カ)
ご依頼人	中山 耕一様
口座番号	00038286102
手数料	円
銀行 支店	
コンビニエンスストア等取納用	
取納付印.04	
1259442 紙	
(お客様控え)	

(注) 按分による支出がある場合は、所定の欄に按分率及び政務活動費の支出額を記載し、余白に按分率の積算根拠を記載すること。

様式第12号(第6条関係)

領収書等添付票

経費	事務費	按分率	50%
整理番号	2	政務活動費支出額	12,047円
領収書その他の証拠書類の添付欄			
<p>携帯電話代 (家族分)</p> <p>20,855 - 6,760 = 24,095</p> <p>24,095 円 × 50% = 12,047 円</p>			

ご利用料金のご案内(ドコモご利用分)

981-3328
富谷市上桜木1丁目42-2

郵便区内特別

中山 耕一様



022032206022732329



24204

Webでのお問い合わせ先



NTTファイナンス株式会社
〒108-0075 東京都港区港南1-2-70

発行年月日 2022年3月12日発行
発行会社 NTTファイナンス株式会社
料金センター
お問合せ先 0120-800-000/ドコモ
【受付先】
〒983 仙台市宮城野区榴岡4-2-3
-0852 仙台MTビル
社用コード T40051211002 24204 11021 00 N
62 000000 1 J 22030301N

日頃、NTTファイナンスをご利用いただきまして誠にありがとうございます。

(1 / 5 ページ

お客様電話番号等 (BILLING NUMBER) お客様番号 (CUSTOMER NUMBER)	請求年月 (MONTH OF ISSUE)	ご利用金額 (TOTAL AMOUNT)	振替日 (TRANSFER DAY)
0309-6147-48113	2022年3月ご請求分	30,855円	ご利用クレジット会社の規約に基づく振替日

04-04-11

*30,855 | Dカード/DCMX

(注) 按分による支出がある場合は、所定の欄に按分率及び政務活動費の支出額を記載し、余白に按分率の積算根拠を記載すること。

様式第12号(第6条関係)

領収書等添付票

経費	事務費	按分率	50%
整理番号	3	政務活動費支出額	10,122 円
領収書その他の証拠書類の添付欄			
<p>コピーカウンター料金 アイコンサポート代 (3月分)</p> <p style="text-align: right;">$20,244 \text{ 円} \times 50\% = 10,122 \text{ 円}$</p>			
04-04-25		*20,244	SMBC (フォーパルテレコ) 

(注) 按分による支出がある場合は、所定の欄に按分率及び政務活動費の支出額を記載し、余白に按分率の積算根拠を記載すること。

料金請求書

発行日 2022年04月15日

株式会社 **フォーバルテレコム** 
〒101-0054 東京都千代田区神田錦町3-26
一ツ橋SIビル2階

〒981-3328
宮城県富谷市上桜木1-42-2

発行No: 220315-08072340

中山耕一事務所御中

日頃、弊社サービスのご利用頂きまして有難うございます。
ご利用料金を下記の通りご請求させて頂きます。
振替予定日にご指定の口座より振替させて頂きます。

お知らせ

左記消費税額の内訳は、

10%対象合計

税込金額 20,244円 税額 1,840円

8%対象合計

税込金額 0円 税額 0円

となります。

ご利用年月	2022年03月
ご請求額	20,244円
非課税対象額	0円
課税対象額	18,404円
代行請求額	0円
消費税額	1,840円

※お支払いが遅れると年率14.6%の利息がつくことがあります。

お支払方法	口座振替
口座引落日	2022年04月25日

【お引落口座】

金融機関名	■
支店名	■
口座種別・番号	■
口座名義	カヤマ コウイチ

ご利用サービス	請求額 (税込)	内消費税
コピーカウンター	3,194	290
アイコンサポート	17,050	1,550
合計	20,244	1,840

様式第12号(第6条関係)

領収書等添付票

経費	事務費	按分率	50%
整理番号	450	政務活動費支出額	12,042円
領収書その他の証拠書類の添付欄			
セキュリティシステム サクサリース代 (4月分) $24,084円 \times 50\% = 12,042円$			
04-04-04		*24,084 クレジット	

(注) 按分による支出がある場合は、所定の欄に按分率及び政務活動費の支出額を記載し、余白に按分率の積算根拠を記載すること。

981-3328

宮城県 富谷市
上桜木 1丁目
42-2
中山耕一事務所
中山 耕一



0006538# 12161 2511 00007222 01/01

様

ご契約内容

契約額	契約額	1,873,200円
	消費税額	149,856円
	契約額合計	2,023,056円
前払リース料	前払リース料	0円
	前払消費税	0円
	前払リース料合計	0円
月額リース料	月額リース料	22,300円
	月額消費税	1,784円
	月額リース料合計	24,084円
契約年月日		2018年11月20日
リース期間 (84ヶ月)		2018年11月20日より 2025年11月19日まで

ご請求書兼明細書

発行日 2018年12月16日

毎々格別のご愛顧を賜わり厚く御礼申し上げます。
ご契約いただきましたリースのお支払いは、下記のとおりでございます。

ご指定の口座よりお引き落としさせていただきます。
(初回のお引き落としは、2ヶ月分となります。)
お支払日の前日までに口座へのご準備をお願いいたします。
(金融機関が休業日の場合は、翌営業日となります。)

お支払方法	口座振替	お支払日	毎月 4日
金融機関			
支店名			
預金口座		口座No.	
口座名義	ナカヤマ コウイチ		

代表物件名

契約番号 45-8434-893

サクサ SP3000 UTMセキュリティー

〒170-6073

東京都豊島区東池袋3-1-1 株式会社 **クレディセゾン**

サンシャイン60・38F

リース&レンタル部

0570-666-789

回数	お支払 年月日	お支払 リース料	消費税	残高 (税抜き)
1	190104	22300	1784	1850900
2	190104	22300	1784	1828600
3	190204	22300	1784	1806300
4	190304	22300	1784	1784000
5	190404	22300	1784	1761700
6	190504	22300	1784	1739400
7	190604	22300	1784	1717100
8	190704	22300	1784	1694800
9	190804	22300	1784	1672500
10	190904	22300	1784	1650200
11	191004	22300	1784	1627900
12	191104	22300	1784	1605600
13	191204	22300	1784	1583300
14	200104	22300	1784	1561000
15	200204	22300	1784	1538700
16	200304	22300	1784	1516400
17	200404	22300	1784	1494100
18	200504	22300	1784	1471800
19	200604	22300	1784	1449500
20	200704	22300	1784	1427200
21	200804	22300	1784	1404900
22	200904	22300	1784	1382600
23	201004	22300	1784	1360300
24	201104	22300	1784	1338000
25	201204	22300	1784	1315700
26	210104	22300	1784	1293400
27	210204	22300	1784	1271100
28	210304	22300	1784	1248800
29	210404	22300	1784	1226500
30	210504	22300	1784	1204200
31	210604	22300	1784	1181900
32	210704	22300	1784	1159600
33	210804	22300	1784	1137300
34	210904	22300	1784	1115000
35	211004	22300	1784	1092700
36	211104	22300	1784	1070400
37	211204	22300	1784	1048100
38	220104	22300	1784	1025800
39	220204	22300	1784	1003500
40	220304	22300	1784	981200
41	220404	22300	1784	958900
42	220504	22300	1784	936600

回数	お支払 年月日	お支払 リース料	消費税	残高 (税抜き)
43	220604	22300	1784	914300
44	220704	22300	1784	892000
45	220804	22300	1784	869700
46	220904	22300	1784	847400
47	221004	22300	1784	825100
48	221104	22300	1784	802800
49	221204	22300	1784	780500
50	230104	22300	1784	758200
51	230204	22300	1784	735900
52	230304	22300	1784	713600
53	230404	22300	1784	691300
54	230504	22300	1784	669000
55	230604	22300	1784	646700
56	230704	22300	1784	624400
57	230804	22300	1784	602100
58	230904	22300	1784	579800
59	231004	22300	1784	557500
60	231104	22300	1784	535200
61	231204	22300	1784	512900
62	240104	22300	1784	490600
63	240204	22300	1784	468300
64	240304	22300	1784	446000
65	240404	22300	1784	423700
66	240504	22300	1784	401400
67	240604	22300	1784	379100
68	240704	22300	1784	356800
69	240804	22300	1784	334500
70	240904	22300	1784	312200
71	241004	22300	1784	289900
72	241104	22300	1784	267600
73	241204	22300	1784	245300
74	250104	22300	1784	223000
75	250204	22300	1784	200700
76	250304	22300	1784	178400
77	250404	22300	1784	156100
78	250504	22300	1784	133800
79	250604	22300	1784	111500
80	250704	22300	1784	89200
81	250804	22300	1784	66900
82	250904	22300	1784	44600
83	251004	22300	1784	22300

様式第12号(第6条関係)

領収書等添付票

経費	事務費	按分率	50%
整理番号	5	政務活動費支出額	16,390円
領収書その他の証拠書類の添付欄			
<p>コピー機リース料 (4月分)</p> <p style="text-align: right;">32,780円 × 50% = 16,390円</p>			
04-04-04		*32,780 クレジット	

(注) 按分による支出がある場合は、所定の欄に按分率及び政務活動費の支出額を記載し、余白に按分率の積算根拠を記載すること。

981-3328

宮城県 宮谷市
上桜木 1丁目
42-2
中山耕一事務所
中山 耕一

様



0006815# 09161 2511 00007331 01/01

0006815# 09161 2511 00007331 01/01

ご請求書兼明細書

発行日 2020年 9月16日

毎々格別のご愛顧を賜わり厚く御礼申し上げます。
ご契約いただきましたリースのお支払いは、下記のとおりでございます。

ご指定の口座よりお引き落としさせていただきます。
(初回のお引き落としは、2ヶ月分となります。)
お支払日の前日までに口座へのご準備をお願いいたします。
(金融機関が休業日の場合は、翌営業日となります。)

契約額	契約額	2,145,600円
	消費税額	214,560円
	契約額合計	2,360,160円
前払リース料	前払リース料	0円
	前払消費税	0円
	前払リース料合計	0円
月額リース料	月額リース料	29,800円
	月額消費税	2,980円
	月額リース料合計	32,780円
契約年月日		2020年 8月 31日
リース期間 (72ヶ月)		2020年 8月 31日より 2026年 8月 30日まで

お支払方法	口座振替	お支払日	毎月 4日
金融機関			
支店名			
預金口座		口座No.	
口座名義	ナカヤマ コウイチ		

代表物件名	契約番号 45-2016-290
SHARP MX-2631 複合機	

〒170-6073
東京都豊島区東池袋3-1-1 株式会社 **クレディセゾン**
サンシャイン80
リース&レンタル部 0570-666-789

回数	お支払 年月日	お支払 リース料	消費税	残高 (税抜き)
1	201004	29800	2980	2115800
2	201004	29800	2980	2086000
3	201104	29800	2980	2056200
4	201204	29800	2980	2026400
5	210104	29800	2980	1996600
6	210204	29800	2980	1966800
7	210304	29800	2980	1937000
8	210404	29800	2980	1907200
9	210504	29800	2980	1877400
10	210604	29800	2980	1847600
11	210704	29800	2980	1817800
12	210804	29800	2980	1788000
13	210904	29800	2980	1758200
14	211004	29800	2980	1728400
15	211104	29800	2980	1698600
16	211204	29800	2980	1668800
17	220104	29800	2980	1639000
18	220204	29800	2980	1609200
19	220304	29800	2980	1579400
20	220404	29800	2980	1549600
21	220504	29800	2980	1519800
22	220604	29800	2980	1490000
23	220704	29800	2980	1460200
24	220804	29800	2980	1430400
25	220904	29800	2980	1400600
26	221004	29800	2980	1370800
27	221104	29800	2980	1341000
28	221204	29800	2980	1311200
29	230104	29800	2980	1281400
30	230204	29800	2980	1251600
31	230304	29800	2980	1221800
32	230404	29800	2980	1192000
33	230504	29800	2980	1162200
34	230604	29800	2980	1132400
35	230704	29800	2980	1102600
36	230804	29800	2980	1072800
37	230904	29800	2980	1043000
38	231004	29800	2980	1013200
39	231104	29800	2980	983400
40	231204	29800	2980	953600
41	240104	29800	2980	923800
42	240204	29800	2980	894000

回数	お支払 年月日	お支払 リース料	消費税	残高 (税抜き)
43	240304	29800	2980	864200
44	240404	29800	2980	834400
45	240504	29800	2980	804600
46	240604	29800	2980	774800
47	240704	29800	2980	745000
48	240804	29800	2980	715200
49	240904	29800	2980	685400
50	241004	29800	2980	655600
51	241104	29800	2980	625800
52	241204	29800	2980	596000
53	250104	29800	2980	566200
54	250204	29800	2980	536400
55	250304	29800	2980	506600
56	250404	29800	2980	476800
57	250504	29800	2980	447000
58	250604	29800	2980	417200
59	250704	29800	2980	387400
60	250804	29800	2980	357600
61	250904	29800	2980	327800
62	251004	29800	2980	298000
63	251104	29800	2980	268200
64	251204	29800	2980	238400
65	260104	29800	2980	208600
66	260204	29800	2980	178800
67	260304	29800	2980	149000
68	260404	29800	2980	119200
69	260504	29800	2980	89400
70	260604	29800	2980	59600
71	260704	29800	2980	29800
72	260804	29800	2980	0

様式第12号(第6条関係)

領収書等添付票

経費	事務費	按分率	50%
整理番号	6	政務活動費支出額	12,100円
領収書その他の証拠書類の添付欄			
<p>データ管理セキュリティ サーバーリース代 (4月分)</p> <p style="text-align: right;">$24,200円 \times 50\% = 12,100円$</p>			
2004-04-04		*24,200	シナ-フ°ファイナンス

(注) 按分による支出がある場合は、所定の欄に按分率及び政務活動費の支出額を記載し、余白に按分率の積算根拠を記載すること。

981-3328

宮城県富谷市上桜木1-42-2

中山耕一事務所 御中

(1701K0324224) 02947-02947

(お問い合わせ窓口)

162-0814
東京都新宿区新小川町4番1号
KDX飯田橋スクエア

シャープファイナンス(株)

事務センター
0570-003338

【営業時間 9時~17時30分(土、日、祝日を除く)】

ご利用の内容

お支払日	毎月 3日	お支払方法	口座振替
ご契約日	19年11月22日	お問い合わせ番号	1701K0324224
商品名	サークル-	※2品目以上ご利用の場合は代表商品のみ表示しております。	
リース期間	19年11月22日から 25年11月21日まで (72ヵ月)		
お支払合計額	1,742,400円	内消費税額	158,400円

※口座振替ご指定金融機関

※お客様の情報を保護するため、口座番号は表示しておりません。

支店	口座番号*****
預金種別	口座名義人 ナカヤマ コウイチ

お取扱店	株式会社フォーバル 東北支店 TEL 022-216-9282
------	------------------------------------

お支払明細

作成日 19年12月5日

このたびは、シャープファイナンスをご利用いただき誠にありがとうございます。
ご利用の内容および月々のお支払につきまして下記の通りご案内いたしますので、
ご確認のうえご完済まで大切に保管いただきますようお願い申し上げます。
今後とも、シャープファイナンスをご利用賜りますようお願い申し上げます。

ページ 1-1

お支払回数	お支払年・月	お支払金額	内消費税額	お支払後の残高
1	2019年11月	24,200円	2,200円	171,820円
2	2020年1月	24,200円	2,200円	169,420円
3	2020年2月	24,200円	2,200円	167,020円
4	2020年3月	24,200円	2,200円	164,620円
5	2020年4月	24,200円	2,200円	162,220円
6	2020年5月	24,200円	2,200円	159,820円
7	2020年6月	24,200円	2,200円	157,420円
8	2020年7月	24,200円	2,200円	155,020円
9	2020年8月	24,200円	2,200円	152,620円
10	2020年9月	24,200円	2,200円	150,220円
11	2020年10月	24,200円	2,200円	147,820円
12	2020年11月	24,200円	2,200円	145,420円
13	2020年12月	24,200円	2,200円	143,020円
14	2021年1月	24,200円	2,200円	140,620円
15	2021年2月	24,200円	2,200円	138,220円
16	2021年3月	24,200円	2,200円	135,820円
17	2021年4月	24,200円	2,200円	133,420円
18	2021年5月	24,200円	2,200円	131,020円
19	2021年6月	24,200円	2,200円	128,620円
20	2021年7月	24,200円	2,200円	126,220円
21	2021年8月	24,200円	2,200円	123,820円
22	2021年9月	24,200円	2,200円	121,420円
23	2021年10月	24,200円	2,200円	119,020円
24	2021年11月	24,200円	2,200円	116,620円
25	2021年12月	24,200円	2,200円	114,220円
26	2022年1月	24,200円	2,200円	111,820円
27	2022年2月	24,200円	2,200円	109,420円
28	2022年3月	24,200円	2,200円	107,020円
29	2022年4月	24,200円	2,200円	104,620円
30	2022年5月	24,200円	2,200円	102,220円
31	2022年6月	24,200円	2,200円	99,820円
32	2022年7月	24,200円	2,200円	97,420円
33	2022年8月	24,200円	2,200円	95,020円
34	2022年9月	24,200円	2,200円	92,620円
35	2022年10月	24,200円	2,200円	90,220円
36	2022年11月	24,200円	2,200円	87,820円
37	2022年12月	24,200円	2,200円	85,420円
38	2023年1月	24,200円	2,200円	83,020円
39	2023年2月	24,200円	2,200円	80,620円
40	2023年3月	24,200円	2,200円	78,220円
41	2023年4月	24,200円	2,200円	75,820円
42	2023年5月	24,200円	2,200円	73,420円
43	2023年6月	24,200円	2,200円	71,020円
44	2023年7月	24,200円	2,200円	68,620円
45	2023年8月	24,200円	2,200円	66,220円
46	2023年9月	24,200円	2,200円	63,820円
47	2023年10月	24,200円	2,200円	61,420円
48	2023年11月	24,200円	2,200円	59,020円

お支払回数	お支払年・月	お支払金額	内消費税額	お支払後の残高
49	2023年12月	24,200円	2,200円	55,600円
50	2024年1月	24,200円	2,200円	53,200円
51	2024年2月	24,200円	2,200円	50,800円
52	2024年3月	24,200円	2,200円	48,400円
53	2024年4月	24,200円	2,200円	46,000円
54	2024年5月	24,200円	2,200円	43,600円
55	2024年6月	24,200円	2,200円	41,200円
56	2024年7月	24,200円	2,200円	38,800円
57	2024年8月	24,200円	2,200円	36,400円
58	2024年9月	24,200円	2,200円	34,000円
59	2024年10月	24,200円	2,200円	31,600円
60	2024年11月	24,200円	2,200円	29,200円
61	2024年12月	24,200円	2,200円	26,800円
62	2025年1月	24,200円	2,200円	24,400円
63	2025年2月	24,200円	2,200円	22,000円
64	2025年3月	24,200円	2,200円	19,600円
65	2025年4月	24,200円	2,200円	17,200円
66	2025年5月	24,200円	2,200円	14,800円
67	2025年6月	24,200円	2,200円	12,400円
68	2025年7月	24,200円	2,200円	10,000円
69	2025年8月	24,200円	2,200円	7,600円
70	2025年9月	24,200円	2,200円	5,200円
71	2025年10月	24,200円	2,200円	2,800円
72	2025年11月	24,200円	2,200円	400円

※本書状についてのお問い合わせは、「お問い合わせ番号」をお申し出の上、弊社窓口までご連絡下さい。

消費税は月々のお支払金額に含まれています。

様式第12号(第6条関係)

領収書等添付票

経費	事務費	按分率	50%
整理番号	7	政務活動費支出額	7,645円
領収書その他の証拠書類の添付欄			
<p>パソコン関連機器 セキュリティHUBリース代 (4月分)</p> <p style="text-align: right;">15,290円 × 50% = 7,645円</p>			
04-04-04		*15,290	シャープファイナンス

(注) 按分による支出がある場合は、所定の欄に按分率及び政務活動費の支出額を記載し、余白に按分率の積算根拠を記載すること。

981-3328
 宮城県宮谷市上桜木1-42-2
 中山耕一事務所 御中
 (1701K0328951) 03317-03317

(お問い合わせ窓口)
 162-0814
 東京都新宿区新小川町4番1号
 KDX坂田株式会社
 シャープファイナンス(株)
 事務センター
 0570-003338
 (営業時間 9時-17時30分(土、日、祝日を除く))

ご利用の内容

返済日	毎月 3日	口座振替
ご契約日	2020年2月25日	お問い合わせ番号 1701K0328951
商品名	PCカソレツキ <small>※3品目以上ご利用の場合は代表品のみ表示してあります。</small>	
リース期間	2020年2月27日から 2026年2月26日まで (72ヵ月)	
お支払合計額	1,100,880円	内消費税額 100,880円

※口座振替ご指定金融機関

※お客様の情報を保護するため、口座番号は表示しておりません。

支店	口座番号*****
預金種別	口座名義人 ナカマ コウイチ
お取扱店	株式会社フォーバル 東北支店 TEL 022-216-9282

お支払明細

このたびは、シャープファイナンスをご利用いただき誠にありがとうございます。
 ご利用の内容および月々のお支払につきまして下記の通りご案内いたしますので、
 ご確認のうえご完済まで大切に保管いただきますようお願い申し上げます。
 今後とも、シャープファイナンスをご利用賜りますようお願い申し上げます。

作成日 2020年 3月 5日

お支払回数	お支払年・月	お支払金額	内消費税額	お支払後の残高
1	2020年4月	15290円	1390円	1086590円
2	2020年4月	15290円	1390円	1070300円
3	2020年5月	15290円	1390円	1055010円
4	2020年5月	15290円	1390円	1039720円
5	2020年6月	15290円	1390円	1024430円
6	2020年6月	15290円	1390円	1009140円
7	2020年7月	15290円	1390円	993850円
8	2020年7月	15290円	1390円	978560円
9	2020年8月	15290円	1390円	963270円
10	2020年8月	15290円	1390円	947980円
11	2020年9月	15290円	1390円	932690円
12	2020年9月	15290円	1390円	917400円
13	2020年10月	15290円	1390円	902110円
14	2020年10月	15290円	1390円	886820円
15	2020年11月	15290円	1390円	871530円
16	2020年11月	15290円	1390円	856240円
17	2020年12月	15290円	1390円	840950円
18	2020年12月	15290円	1390円	825660円
19	2021年1月	15290円	1390円	810370円
20	2021年1月	15290円	1390円	795080円
21	2021年2月	15290円	1390円	779790円
22	2021年2月	15290円	1390円	764500円
23	2021年3月	15290円	1390円	749210円
24	2021年3月	15290円	1390円	733920円
25	2021年4月	15290円	1390円	718630円
26	2021年4月	15290円	1390円	703340円
27	2021年5月	15290円	1390円	688050円
28	2021年5月	15290円	1390円	672760円
29	2021年6月	15290円	1390円	657470円
30	2021年6月	15290円	1390円	642180円
31	2021年7月	15290円	1390円	626890円
32	2021年7月	15290円	1390円	611600円
33	2021年8月	15290円	1390円	596310円
34	2021年8月	15290円	1390円	581020円
35	2021年9月	15290円	1390円	565730円
36	2021年9月	15290円	1390円	550440円
37	2021年10月	15290円	1390円	535150円
38	2021年10月	15290円	1390円	519860円
39	2021年11月	15290円	1390円	504570円
40	2021年11月	15290円	1390円	489280円
41	2021年12月	15290円	1390円	473990円
42	2021年12月	15290円	1390円	458700円
43	2022年1月	15290円	1390円	443410円
44	2022年1月	15290円	1390円	428120円
45	2022年2月	15290円	1390円	412830円
46	2022年2月	15290円	1390円	397540円
47	2022年3月	15290円	1390円	382250円
48	2022年3月	15290円	1390円	366960円
49	2022年4月	15290円	1390円	351670円
50	2022年4月	15290円	1390円	336380円
51	2022年5月	15290円	1390円	321090円
52	2022年5月	15290円	1390円	305800円

ページ 1-1

お支払回数	お支払年・月	お支払金額	内消費税額	お支払後の残高
49	2022年4月	15290円	1390円	351670円
50	2022年4月	15290円	1390円	336380円
51	2022年5月	15290円	1390円	321090円
52	2022年5月	15290円	1390円	305800円
53	2022年6月	15290円	1390円	290510円
54	2022年6月	15290円	1390円	275220円
55	2022年7月	15290円	1390円	259930円
56	2022年7月	15290円	1390円	244640円
57	2022年8月	15290円	1390円	229350円
58	2022年8月	15290円	1390円	214060円
59	2022年9月	15290円	1390円	198770円
60	2022年9月	15290円	1390円	183480円
61	2022年10月	15290円	1390円	168190円
62	2022年10月	15290円	1390円	152900円
63	2022年11月	15290円	1390円	137610円
64	2022年11月	15290円	1390円	122320円
65	2022年12月	15290円	1390円	107030円
66	2022年12月	15290円	1390円	91740円
67	2023年1月	15290円	1390円	76450円
68	2023年1月	15290円	1390円	61160円
69	2023年2月	15290円	1390円	45870円
70	2023年2月	15290円	1390円	30580円
71	2023年3月	15290円	1390円	15290円
72	2023年3月	15290円	1390円	0円

※本書状についてのお問い合わせは、「お問い合わせ番号」をお申し出の上、弊社窓口までご連絡下さい。
 消費税は月々のお支払金額に含まれています。
 <営業担当窓口> 仙台支店
 仙台市青林区御町東三丁目1番27号

様式第12号(第6条関係)

領収書等添付票

経費	事務費	按分率	50%
整理番号	8	政務活動費支出額	1,925円
領収書その他の証拠書類の添付欄			
コピー用紙代 $3,850 \text{円} \times 50\% = 1,925 \text{円}$			

領 収 証

No. 014343

中耕事務所 様 平成4年4月27日

金額	千	百	拾	万	千	百	拾	円
				3	8	5	0	

但 コピー用紙代

上記正に領収致しました

収入
印紙

〒981-3361
宮城県富谷市あけの平二丁目24番地7

有限会社 アクティ

代表取締役 佐々木 敏

TEL (022) 358-7965
FAX (022) 358-7819



係
印

現金			
小切手			
手形			
消費税			

(注) 按分による支出がある場合は、所定の欄に按分率及び政務活動費の支出額を記載し、余白に按分率の積算根拠を記載すること。

様式第12号(第6条関係)

領収書等添付票

経費	人件費	按分率	50%
整理番号	/	政務活動費支出額	42,330 円
領収書その他の証拠書類の添付欄			
$84,660 \times 50\% = 42,330$			
<p>領 収 証</p> <p>中山 耕 一 様</p> <p>一金 <u>84,660 円</u></p> <p>ただし、令和4年4月分賃金として 上記金額を受領いたしました。</p> <p>令和4年4月28日</p> <div style="background-color: black; width: 200px; height: 15px; margin: 5px auto;"></div> <div style="background-color: black; width: 150px; height: 25px; margin: 5px auto;"></div>			

(注) 按分による支出がある場合は、所定の欄に按分率及び政務活動費の支出額を記載し、余白に按分率の積算根拠を記載すること。

様式第13号

支 払 証 明 書

〈経費:調査研究費・研修費・広聴広報費・要請陳情等活動費・会議費〉

(単位:円)

支払年月日	支払額(円)	支払先/目的地	使途/移動 距離(km)	備 考
令和 4 年 4 月 1 日	736	仙台市青葉区	23	
令和 4 年 4 月 3 日	1,536	大郷町	48	
			0	
令和 4 年 4 月 6 日	1,088	富谷市 仙台市青葉区	34	
			0	
令和 4 年 4 月 9 日	1,376	大郷町 富谷市	43	
令和 4 年 4 月 12 日	832	大和町 仙台市泉区	26	
令和 4 年 4 月 13 日	2,560	仙台市太白区 大郷町	80	
令和 4 年 4 月 14 日	3,776	大崎市古川 大衡村	118	
令和 4 年 4 月 18 日	864	仙台市青葉区 富谷市	27	
令和 4 年 4 月 20 日	768	仙台市青葉区	24	
令和 4 年 4 月 25 日	736	仙台市青葉区	23	
令和 4 年 4 月 26 ~ 28 日	1,472	4/26富山県 富山市 4/27神奈川県 横浜市 4/28神奈川県 川崎市 4/28埼玉県 さいたま市	46	自宅 ~ 仙台駅
令和 4 年 4 月 29 日	1,152	大和町	36	
令和 4 年 4 月 30 日	224	富谷市	7	
合計	¥17,120			

上記のとおり相違ないことを証明します

提出者 議員名 中山 耕 一



様式第13号

支 払 証 明 書

経 費

04 要請陳情等活動費

(単位:円)

支払年月日	支払額(円)	支払先/目的地	使途/ 移動距離(km)	備 考
令和 4 年 4 月 1 日				
令和 4 年 4 月 2 日				
令和 4 年 4 月 3 日				
令和 4 年 4 月 4 日	1,056 円	仙台市宮城野区 仙台市青葉区	33km	
令和 4 年 4 月 5 日				
令和 4 年 4 月 6 日				
令和 4 年 4 月 7 日				
令和 4 年 4 月 8 日				
令和 4 年 4 月 9 日				
令和 4 年 4 月 10 日				
令和 4 年 4 月 11 日				
令和 4 年 4 月 12 日				
令和 4 年 4 月 13 日				
令和 4 年 4 月 14 日				
令和 4 年 4 月 15 日				
令和 4 年 4 月 16 日				
令和 4 年 4 月 17 日				
令和 4 年 4 月 18 日				
令和 4 年 4 月 19 日				
令和 4 年 4 月 20 日				
令和 4 年 4 月 21 日				
令和 4 年 4 月 22 日				
令和 4 年 4 月 23 日				
令和 4 年 4 月 24 日				
令和 4 年 4 月 25 日				
令和 4 年 4 月 26 日				
令和 4 年 4 月 27 日				
令和 4 年 4 月 28 日				
令和 4 年 4 月 29 日				
令和 4 年 4 月 30 日				
計	1,056 円			

上記のとおり相違ないことを証明します。

提出者

議員

中山 耕 一



様式第13号

支 払 証 明 書

経 費

05 会議費

(単位:円)

支払年月日	支払額(円)	支払先/目的地	使途/ 移動距離(km)	備 考
令和 4 年 4 月 1 日				
令和 4 年 4 月 2 日				
令和 4 年 4 月 3 日				
令和 4 年 4 月 4 日				
令和 4 年 4 月 5 日				
令和 4 年 4 月 6 日				
令和 4 年 4 月 7 日	736 円	仙台市青葉区	23km	
令和 4 年 4 月 8 日				
令和 4 年 4 月 9 日				
令和 4 年 4 月 10 日				
令和 4 年 4 月 11 日				
令和 4 年 4 月 12 日				
令和 4 年 4 月 13 日				
令和 4 年 4 月 14 日				
令和 4 年 4 月 15 日				
令和 4 年 4 月 16 日				
令和 4 年 4 月 17 日				
令和 4 年 4 月 18 日				
令和 4 年 4 月 19 日				
令和 4 年 4 月 20 日				
令和 4 年 4 月 21 日				
令和 4 年 4 月 22 日				
令和 4 年 4 月 23 日				
令和 4 年 4 月 24 日				
令和 4 年 4 月 25 日				
令和 4 年 4 月 26 日				
令和 4 年 4 月 27 日				
令和 4 年 4 月 28 日				
令和 4 年 4 月 29 日				
令和 4 年 4 月 30 日				
計	736 円			

上記のとおり相違ないことを証明します。

提出者

議員

中山 耕一



様式第11号の2(第6条関係)

令和 4 年 5 月分支出報告

会派名: 自由民主党・県民会議

幹事長	経理責任者
	

経費	内 訳	支出金額	按分率・備考
調査研究費	旅費:	14,848	100
	有料道路使用料:	3,840	100
	会費:	3,000	100
	調査研究費 計	21,688	
研修費	旅費:	0	
	会費:	0	
	研修費 計	0	
広聴広報費	郵送用ラベルシール代	22,638	100
	印刷費: 県政活動報告	843,150	100
	送料: 郵送、新聞折込、ポスティング	874,162	100
	広報費 計	1,739,950	
要請陳情等活動費	旅費:	0	
	要請陳情等活動費 計	0	
会議費	旅費:	0	
	会議費 計	0	
資料作成費	印刷費:	0	
資料購入費	新聞: 3紙(河北新報、日本経済新聞、大崎タイムス)	9,560	100
	書籍等:	0	
	資料購入費 計	9,560	
事務所費	光熱水費:	11,012	50
	事務所費 計	5,506	
事務費	通信費: 固定電話代	5,196	50
	携帯電話代 ドコモ	24,356	50
		0	
	事務用品: 営業ごみ袋	8,250	50
	コピーカウンター料金、アイコンサポート代	20,595	50
	セキュリティシステム サクサリース料	24,084	50
	(リース料): コピー機	32,780	50
	データ管理セキュリティサーバーリース料	24,200	50
	パソコン関連機器セキュリティHUBリース代	15,290	50
	事務費 計	77,375	
人件費	給料: 	84,150	50
	給料: 	21,150	100
	人件費 計	63,225	
合 計		1,917,304	

議員名 中山 耕 一



様式第11号の3 (第6条関係)

政務活動実績報告書 (政務活動記録簿)

調査研究	研修	広聴広報	要請情報	会議
○				

会派名 自由民主党・県民会議
 議員名 中山 耕一

活動年月日	令和4年5月2日
支払額	320 円
移動距離	10 km

市町村名等	目的地		所要時間	相手方等	活動目的及び活動内容
	場所	(会場等)			
富谷市	相手方自宅		20分	団体関係者	地区老人クラブ会長宅訪問による現状・課題等について聞き取り

(注) 移動距離は、自家用自動車で政務活動を行った場合に記載すること。

様式第11号の3 (第6条関係)

政務活動実績報告書 (政務活動記録簿)

調査研究	研修	広聴広報	要請陳情	会議
○				

会派名 自由民主党・県民会議
 議員名 中山 耕一

活動年月日	令和4年5月4日
支払額	3,072円
	移動距離
	96km

市町村名等	目的地		所要時間	相手方等	活動目的及び活動内容
	場所(会場等)				
栗原市高瀬水	相手方施設		60分	フリースペース関係者	「まきば」フリースペースイベント見学

(注) 移動距離は、自家用自動車で政務活動を行った場合に記載すること。

様式第11号の3 (第6条関係)

政務活動実績報告書 (政務活動記録簿)

調査研究	研修	広聴広報	要請陳情	会議
○				

会派名 自由民主党・県民会議

議員名 中山 耕一

活動年月日	令和4年5月6日
支払額	736 円
移動距離	23 km

市町村名等	目的地		所要時間	相手方等	活動目的及び活動内容
	場所	(会場等)			
仙台市青葉区	県議会棟		20分	会派議員	会派総会
仙台市青葉区	県議会棟		50分	県土木部長他職員	津波浸水想定区域改定について土木部河川課説明

(注) 移動距離は、自家用自動車で政務活動を行った場合に記載すること。

様式第11号の3 (第6条関係)

政務活動実績報告書 (政務活動記録簿)

調査研究	研修	広聴広報	要請陳情	会議
○			○	

会派名 自由民主党・県民会議
 議員名 中山 耕一

活動年月日	令和4年5月9日
支払額	1,440円
移動距離	45 km

市町村名等	目的地		所要時間	相手方等	活動目的及び活動内容
	場所	(会場等)			
大和町	大和警察署		30分	署長及び交通課長	交通安全施設関係要望
富谷市	相手方事務所		40分	企業経営者	建設業関係企業経営者訪問による景気動向その他について情報収集ほか
大和町	相手方事務所		30分	企業経営者	土建業関係企業経営者訪問による景気動向その他について情報収集ほか

(注) 移動距離は、自家用自動車で政務活動を行った場合に記載すること。

様式第11号の3 (第6条関係)

政務活動実績報告書 (政務活動記録簿)

会派名 自由民主党・県民会議

議員名 中山 耕一

調査研究	研修	広聴広報	要請陳情	会議
○				

活動年月日	令和4年5月10日
支払額	2,144円
移動距離	67 km

市町村名等	目的地		相手方等	所要時間	活動目的及び活動内容
	場所	(会場等)			
仙台市青葉区	相手方事務所		法人理事長及び理事	40分	外国人留学生の入学状況及び日常生活その他の現状について情報収集
大衡村	相手方事務所		企業経営者ほか	60分	建設業関係企業経営者訪問による公共事業に関する意見交換

(注) 移動距離は、自家用自動車で政務活動を行った場合に記載すること。

様式第11号の3 (第6条関係)

政務活動実績報告書 (政務活動記録簿)

会派名 自由民主党・県民会議

議員名 中山 耕一

調査研究	研修	広聴広報	要請陳情	会議
○				

活動年月日	令和4年5月11日
支払額	800円
移動距離	25 km

市町村名等	目的地		所要時間	相手方等	活動目的及び活動内容
	場所	(会場等)			
富谷市	相手方自宅		30分	飲食店経営者	従業員の福祉施設入所に関する相談聞き取り
大和町	相手方事務所		30分	企業経営者ほか	土建業関係事業請負その他景気動向について情報収集

(注) 移動距離は、自家用自動車で政務活動を行った場合に記載すること。

様式第11号の3 (第6条関係)

政務活動実績報告書 (政務活動記録簿)

会派名 自由民主党・県民会議

議員名 中山 耕 一

調査研究	研修	広聴広報	要請陳情	会議
○				

活動年月日	令和4年5月13日
支払額	736円
移動距離	23 km

市町村名等	目的地 場所(会場等)		所要時間	相手方等	活動目的及び活動内容
	市町村名等	目的地 場所(会場等)			
仙台市青葉区	県議会棟	県議会棟	30分	なし	郵便物その他配付資料確認処理と、政務活動費書類整理。

(注) 移動距離は、自家用自動車で政務活動を行った場合に記載すること。

様式第11号の3 (第6条関係)

政務活動実績報告書 (政務活動記録簿)

会派名 自由民主党・県民会議

議員名 中山 耕一

調査研究	研修	広聴広報	要請陳情	会議
○				

活動年月日	令和4年5月14日
支払額	352 円
移動距離	11 km

市町村名等	目的		所要時間	相手方等	活動目的及び活動内容
	場所	(会場等)			
富谷市	式典会場		60分	土地画整理事業関係者	高屋敷西土地画整理事業安全祈願祭出席、地域振興について意見交換。

(注) 移動距離は、自家用自動車で政務活動を行った場合に記載すること。

様式第11号の3 (第6条関係)

政務活動実績報告書 (政務活動記録簿)

会派名 自由民主党・県民会議

議員名 中山 耕一

調査研究	研修	広聴広報	要請陳情	会議
○				

活動年月日	令和4年5月19日
支払額	736円
移動距離	23km

市町村名等	目的地 場所 (会場等)		所要時間	相手方等	活動目的及び活動内容
	目的地	場所 (会場等)			
大和町	まほろばホール		60分	大会関係者	第14回宮城県飲酒運転根絶県民大会参加

(注) 移動距離は、自家用自動車で政務活動を行った場合に記載すること。

様式第11号の3 (第6条関係)

政務活動実績報告書 (政務活動記録簿)

会派名 自由民主党・県民会議

議員名 中山 耕一

調査研究	研修	広聴広報	要請陳情	会議
○				

活動年月日	令和4年5月26日
支払額	1,568 円
	移動距離 49 k m

市町村名等	目的地		所要時間	相手方等	活動目的及び活動内容
	場所	(会場等)			
仙台市青葉区	市内飲食店		60分	東北大学関係者	東北大学の経営、自動車産業に関する情報等について聴取
仙台市青葉区	市内ホテル		60分	協会関係者	宮城県LPガス協会総会出席

(注) 移動距離は、家用自動車で政務活動を行った場合に記載すること。

様式第11号の3 (第6条関係)

政務活動実績報告書 (政務活動記録簿)

調査研究	研修	広聴広報	要請陳情	会議
○				

会派名 自由民主党・県民会議

議員名 中山 耕 一

活動年月日	令和 4 年 5 月 29 日
支払額	2,944 円
	移動距離
	92 k m

市町村名等	目的地		所要時間	相手方等	活動目的及び活動内容
	場所	(会場等)			
大崎市古川	江合川左岸河川敷		60分	演習関係者	北上川下流及び江合川・鳴瀬川総合水防演習視察
富谷市	公民館		60分	協会関係者	富谷ユネスコ協会第3回総会参加

(注) 移動距離は、家用自動車で政務活動を行った場合に記載すること。

様式第12号(第6条関係)

領収書等添付票

経費	調査研究費	按分率	100%
整理番号	/	政務活動費支出額	2,600 円

領収書その他の証拠書類の添付欄

ご利用ありがとうございます。

 料金所では一旦停車してください。

ご利用ありがとうございます。

 料金所では一旦停車してください。

利用証明書

料金所 泉
 NEXCO東日本お客さまセンター
 0570-024-024
 または
 03-5308-2424

22年 5月 4日 16時26分
 車種 普通

通行料金 ¥1,110-
 (外湯)

-入口料金所- 長者原スマート
 ETC 有効期限28年 6月
 会員番号 (支払 - 1回払い)
 ***** [REDACTED]

ETCなら小銭不要、各種割引もあります。
 便利でお得なETCをぜひご利用下さい。
 東日本高速道路株式会社
 東京都千代田区霞が関3-3-2
 取扱番号215-00251546-00

利用証明書

料金所 築館
 NEXCO東日本お客さまセンター
 0570-024-024
 または
 03-5308-2424

22年 5月 4日 14時57分
 車種 普通

通行料金 ¥1,390-
 (外湯)

-入口料金所- 泉
 ETC 有効期限28年 6月
 会員番号 (支払 - 1回払い)
 ***** [REDACTED]

ETCなら小銭不要、各種割引もあります。
 便利でお得なETCをぜひご利用下さい。
 東日本高速道路株式会社
 東京都千代田区霞が関3-3-2
 取扱番号208-00111402-00

(注) 按分による支出がある場合は、所定の欄に按分率及び政務活動費の支出額を記載し、余白に按分率の積算根拠を記載すること。

様式第12号(第6条関係)

領収書等添付票

経費	調査研究費	按分率	100%
整理番号	2	政務活動費支出額	1,340 円
領収書その他の証拠書類の添付欄			

ご利用ありがとうございます。



料金所では一旦停車してください。

利用証明書

料金所 泉

NEXCO東日本お客さまセンター
0570-024-024
または
03-5308-2424

22年 5月29日 9時45分
車種 普通

割引前料金	¥950-
割引△	¥280-
ご利用額	¥670-

(外訳)

-入口料金所- 古川
ETC 有効期限28年 6月
会員番号 (支払 - 1回払い)
***** [REDACTED]

ETCなら小銭不要。各種割引もあります。
便利でお得なETCをぜひご利用下さい。
東日本高速道路株式会社
東京都千代田区霞が関3-3-2
取扱番号207-00410927-19

ご利用ありがとうございます。



料金所では一旦停車してください。

利用証明書

料金所 古川

NEXCO東日本お客さまセンター
0570-024-024
または
03-5308-2424

22年 5月29日 7時29分
車種 普通

割引前料金	¥950-
割引△	¥280-
ご利用額	¥670-

(外訳)

-入口料金所- 泉
ETC 有効期限28年 6月
会員番号 (支払 - 1回払い)
***** [REDACTED]

ETCなら小銭不要。各種割引もあります。
便利でお得なETCをぜひご利用下さい。
東日本高速道路株式会社
東京都千代田区霞が関3-3-2
取扱番号204-00130700-19

(注) 按分による支出がある場合は、所定の欄に按分率及び政務活動費の支出額を記載し、余白に按分率の積算根拠を記載すること。

様式第12号(第6条関係)

領収書等添付票

経費	調査研究費	按分率	100%
整理番号	3	政務活動費支出額	3,000 円
領収書その他の証拠書類の添付欄			

領 収 書

中山耕一 様

¥3,000-

但し 年会費 として領収いたしました

- ◆ 個人会員3000円 × 1 口 振込
- ◆ 団体会員10000円 × 現金

2022年5月29日
富谷ユネスコ協会
会長 阿部 弘康

年会費 (R4.4~R5.3)

(注) 按分による支出がある場合は、所定の欄に按分率及び政務活動費の支出額を記載し、余白に按分率の積算根拠を記載すること。

様式第12号(第6条関係)

領収書等添付票

経費	広聴広報費	按分率	100%
整理番号	/	政務活動費支出額	843,150円
領収書その他の証拠書類の添付欄			
県政活動報告印刷代 (中山こういち県政活動報告) 第382回 県議会一般質問既号			

領 収 書

No. 022-05-002

2022年5月31日

中山耕一事務所 様

金額 ¥843,150 (税込)



但 印刷費一式として

上記の通り正に領収いたしました。

品 名	金 額
活動報告印刷物 A3/2つ折り	766,500
デザイン・制作・編集費等含む	
税10%	76,650
合 計	843,150

企画・広告・印刷

アド・バイザー

〒 [Redacted]

TEL FAX [Redacted]

Mobile [Redacted]

E-mail [Redacted]

(注) 按分による支出がある場合は、所定の欄に按分率及び政務活動費の支出額を記載し、余白に按分率の積算根拠を記載すること。

様式第12号(第6条関係)

領収書等添付票

経費	広聴広報費	按分率	100%
整理番号	2	政務活動費支出額	690,182円
領収書その他の証拠書類の添付欄			
県政活動報告郵送代 (中山こういち 県政活動報告 第382回 県議会一般質問研要)			

【確認紙】 2022年 5月24日 15:15
 新仙台郵便局
 担当: []
 プログラム: 07.000 端211056736
 マスタ: 20220524013321

領収書

領収書

領収書

中山こういち事務所中山こういち
 事務所 様
 [別納引受]
 ゆうメール特別

50g 県外	
@102 6,757通	¥689,214

小計	¥689,214

課税計	¥689,214
(内消費税等)	¥62,655
非課税計	¥0

合計	¥689,214
お預り 現金	¥689,214

中山こういち事務所中山こういち
 事務所 様
 [別納引受]
 ゆうメール特別

50g 県外	
@102 6通	¥612

小計	¥612

課税計	¥612
(内消費税等)	¥55
非課税計	¥0

合計	¥612
お預り 現金	¥612

中山こういち事務所中山こういち
 事務所 様
 [別納引受]
 ゆうメール特別

17.0g 県外	
@102 2通	¥204

小計	¥204

郵便物引受合計通数	2通
課税計(10%)	¥204
(内消費税等)	¥18
非課税計	¥0

合計	¥204
お預り金額	¥204

〒100-8792 日本郵便株式会社
 東京都千代田区大手町2-3-1
 取扱日時: 2022年 5月26日 13:42
 発行No. 220526K3195 端211056742
 連絡先: 新仙台郵便局
 TEL: 0570-006-174

〒100-8792 日本郵便株式会社
 東京都千代田区大手町2-3-1
 取扱日時: 2022年 5月27日 13:50
 発行No. 220527A4911 端N44箱01
 連絡先: 富谷郵便局
 TEL: 022-358-2560

印紙税申告納
 付につき麴町
 税務署承認済

〒100-8792 日本郵便株式会社
 東京都千代田区大手町2-3-1
 取扱日時: 2022年 5月24日 15:20
 発行No. 220524K3407 端211056736
 連絡先: 新仙台郵便局
 TEL: 0570-006-174

領収書

中山こういち事務所中山こういち
 事務所 様

[別納引受] ゆうメール特別	17.5g 県外	
@102 1通	¥102	

小計	¥102	

郵便物引受合計通数	1通	
課税計(10%)	¥102	
(内消費税等)	¥9	
非課税計	¥0	

合計	¥102	
お預り金額	¥102	

〒100-8792 日本郵便株式会社
 東京都千代田区大手町2-3-1
 取扱日時: 2022年 5月30日 13:50
 発行No. 220530A4976 端N44箱01
 連絡先: 富谷郵便局
 TEL: 022-358-2560

(注) 按分による支出がある場合は、所定の欄に按分率及び政務活動費の支出額を記載し、余白に按分率の積算根拠を記載すること。

様式第 1 2 号 (第6条関係)

領収書等添付票

経費	広聴広報費	按分率	100%
整理番号	3	政務活動費支出額	55,825円
領収書その他の証拠書類の添付欄			
県政活動報告 (中山ついで県政活動報告 新聞折込代 (第382回 県議会一般質問概要))			

領 収 書

No. 022-05-003

2022年5月31日

中山耕一事務所 様

金額 ¥55,825 (税込)



但 折込料一式として

上記の通り正に領収いたしました。

品 名	金 額
新聞折込料	50,750
税10%	5,075
合 計	55,825

企画・広告・印刷

アド・パイザー

T [Redacted]

TEL・FAX [Redacted]

Mobiler [Redacted]

E-mail [Redacted]

(注) 按分による支出がある場合は、所定の欄に按分率及び政務活動費の支出額を記載し、余白に按分率の積算根拠を記載すること。

様式第12号(第6条関係)

領収書等添付票

経費	広聴広報費	按分率	100%
整理番号	4	政務活動費支出額	128,205円
領収書その他の証拠書類の添付欄			
県政活動報告ポスティング料 (中山こういち 県政活動報告 第382回 県議会一般質問概要)			

領 収 書

No. 022-05-004
2022年5月31日

中山耕一事務所 様

金額 ¥128,205 (税込)

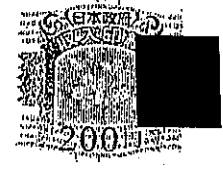

但 ポスティング料一式として

上記の通り正に領収いたしました。

品 名	金 額
エリア内ポスティング料	116,550
税10%	11,655
合 計	128,205

企画・広告・印刷
アド・バイザー
〒
TEL・FAX
Mobile
E-mail

(注) 按分による支出がある場合は、所定の欄に按分率及び政務活動費の支出額を記載し、余白に按分率の積算根拠を記載すること。

様式第12号(第6条関係)

領収書等添付票

経費	広聴広報費	按分率	100%
整理番号	5	政務活動費支出額	22,638円
領収書その他の証拠書類の添付欄			
県政活動報告郵送用 (伊山くいら県政活動報告 ラベルシール代 (第382回県議会一般質問概要))			

領 収 証

No. 014462

中山耕一事務所 様 令和4年 5月31日

金額	千	百	拾	万	千	百	拾	円
				22	6	3	8	

但 ラベルシール 代

上記正に領収致しました

収 入
印 紙

〒981-3361
宮城県仙台市あけの平二丁目24番地7
株式会社 アクテイブ
 代表取締役 佐々木
 TEL (022) 358-7965代
 FAX (022) 358-7819



係
印

現金			
小切手			
手形			
消費税			

中部印別

(注) 按分による支出がある場合は、所定の欄に按分率及び政務活動費の支出額を記載し、余白に按分率の積算根拠を記載すること。

様式第12号(第6条関係)

領収書等添付票

経費	資料購入費	按分率	100%
整理番号	/	政務活動費支出額	9,560円
領収書その他の証拠書類の添付欄			

領収証

ASA

5

中山 耕一 事務所 様

9583 読

2022年5月分

上桜木1-42-2

銘柄名	部数	金額
日本経済新聞※	1	4,000
※は軽減税率8%(消費税296)	合計	4,000
		金額合計
		4,000 (税込)

コンビニでご購読料のお支払いが可能になりました。詳しくは当店までお気軽にお問合せ下さい。

ASA 泉北部
 仙台市泉区明石南5-12-5
 Tel. 022-373-1053 FAX 022-374-2834

※毎度ご購読ありがとうございます。上記の金額領収致しました。領収金額には消費税が含まれています。

2022年5月分 領収証 発証No. 00004795-202205-1

中山 耕一 様

銘柄名	部数	金額
河北新報 朝単※	1	3,400

上桜木一丁目42-2

合計金額
¥3,400
 (8%対象 3,400円)
 (消費税込み)

河北新報

※は軽減税率対象

※は軽減税率(8%)対象です。
 配達・集金業務空きあり!!

新富谷カーテンズ販売

富谷市成田八丁目4-1

022-351-6689



イベント・アルバイト募集
 などの情報はQRコードから
 アクセス!

毎度ご購読有難うございます
 上記金額正に領収致しました
 4年5月25日 領収



04-05-27

*2,160 カ.オサキタイムス

(5月)

(注) 按分による支出がある場合は、所定の欄に按分率及び政務活動費の支出額を記載し、余白に按分率の積算根拠を記載すること。

様式第12号(第6条関係)

領収書等添付票

経費	事務所費	按分率	50%
整理番号	/	政務活動費支出額	5,506円
領収書その他の証拠書類の添付欄			

電気代

11,012 円 × 50% = 5,506 円

電気料金振替払込請求書兼受領証(振込金兼手数料受領書)

口座記号 番号	02290-9- 950001	加入者名 東北電力株式会社
払込 金額	¥ 1 1 0 1 2	消費税等相当額(再掲) 円 1001
令和 4年 5月分	お客様番号 12415504742002020	
支払期日	回線 営業所 面 町 丁目 字 街区 住 居 枝 團	
令和 4年 6月20日	中山耕一事務所様	
支払期日を過ぎてお支払いいただいた場合は、原則として、年10% (1日あたり約0.03%) の延滞利息を、次回の電気料金に加算してご請求させていただきます。		
副 契約種別	金額 円	消費税等相当額(再掲) 円
0従量灯B	11012	1001
		1118

本証により集金員が収納することはありません。

上記金額を受領いたしました。

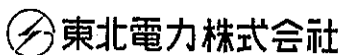

金額を訂正したもの、収納印のないものは無効です。
また、小切手不渡りの場合も無効です。

収入
印紙

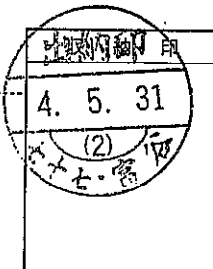

(お客様控)

(注) 按分による支出がある場合は、所定の欄に按分率及び政務活動費の支出額を記載し、余白に按分率の積算根拠を記載すること。

様式第12号(第6条関係)

領収書等添付票

経費	事務費	按分率	50%
整理番号	/	政務活動費支出額	2,598円
領収書その他の証拠書類の添付欄			

固定電話代 (5月分)

5,196 円 × 50% = 2,598 円

受取書(ご依頼人控え)	
依頼日	22年5月6日
金額	5,196 円
先方銀行	[Redacted]
受取人	SBCファイナンスサービス [Redacted]
ご依頼人	中山 耕一様
照会番号	00038286102
手数料	円
銀行 1112 支店	
22.5.06納用	
A 151727	
(お客様控) 紙	

(注) 按分による支出がある場合は、所定の欄に按分率及び政務活動費の支出額を記載し、余白に按分率の積算根拠を記載すること。

様式第12号(第6条関係)

領収書等添付票

経費	事務費	按分率	50%
整理番号	2	政務活動費支出額	12,178円
領収書その他の証拠書類の添付欄			
携帯電話代 (家族分) $31,116 - 6,760 = 24,356$ $24,356 \text{ 円} \times 50\% = 12,178 \text{ 円}$			

ご利用料金のご案内(ドコモご利用分)

981-3328
 富谷市上桜木1丁目42-2

郵便区内特別

中山 耕一様



022042206025068832

00147

日頃、NTTファイナンスをご利用いただきまして誠にありがとうございます。



NTTファイナンス株式会社
 〒108-0075 東京都港区港南1-2-70

発行年月日 2022年 4月11日発行
 発行会社 NTTファイナンス株式会社
 料金センター
 お問い合わせ先 0120-800-000/ドコモ
 【送付先】
 〒983 仙台市宮城野区松岡4-2-3
 -0852 仙台MTビル
 社用コード T40051211003 00147 00068 00 N
 02 000009 | 22040301N

(1 / 5 ページ)

お客様電話番号等 (BILLING NUMBER) お客様番号 (CUSTOMER NUMBER)	請求年月 (MONTH OF ISSUE)	ご利用金額 (TOTAL AMOUNT)	振替日 (TRANSFER DAY)
0309-6147-48113	2022年 4月ご請求分	31,116円	ご利用クレジット会社の 規約に基づく振替日

04-05-10

*31,116 | Dカーブ/DCMX

(注) 按分による支出がある場合は、所定の欄に按分率及び政務活動費の支出額を記載し、余白に按分率の積算根拠を記載すること。

様式第12号(第6条関係)

領収書等添付票

経費	事務費	按分率	50%
整理番号	3	政務活動費支出額	10,297 円
領収書その他の証拠書類の添付欄			
コピーカウンター料金 アイコンサポート代 (4月分) $20,595 \text{ 円} \times 50\% = 10,297 \text{ 円}$			
04-05-23		*20,595	SMBC(フォーハルテレコ) 

(注) 按分による支出がある場合は、所定の欄に按分率及び政務活動費の支出額を記載し、余白に按分率の積算根拠を記載すること。

料金請求書

発行日 2022年05月15日

株式会社 **フォーバル テレコム** コピー
〒101-0054 東京都千代田区神田錦町3-26
一ツ橋 SI ビル 2 階

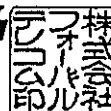

〒 981-3328

宮城県富谷市上桜木 1-42-2

発行No:220415-08072340

中山耕一事務所御中

日頃、弊社サービスのご利用頂きまして有難うございます。
ご利用料金を下記のとおりご請求させて頂きます。
振替予定日にご指定の口座より振替させて頂きます。

お知らせ

左記消費税額の内訳は、
10%対象合計
税込金額 20,595円 税額 1,872円
8%対象合計
税込金額 0円 税額 0円
となります。

ご利用年月	2022年04月
ご請求額	20,595 円
非課税対象額	0 円
課税対象額	18,723 円
代行請求額	0 円
消費税額	1,872 円

※お支払いが遅れると年率14.6%の利息がつくことがあります。

お支払方法	口座振替
口座引落日	2022年05月23日

【お引落口座】

金融機関名	████████
支店名	████████
口座種別・番号	██████████████
口座名義	ナガマ コウイチ

ご利用サービス

請求額 (税込)

内消費税

コピーカウンター	3,545	322
アイコンサポート	17,050	1,550
合計	20,595	1,872

様式第12号(第6条関係)

領収書等添付票

経費	事務費	按分率	50%
整理番号	4	政務活動費支出額	4,125円
領収書その他の証拠書類の添付欄			
営業ごみ袋 (30枚) $8,250 \text{ 円} \times 50\% = 4,125 \text{ 円}$			

領収証

No.

中山耕一事務所 様 4年5月23日

金額 ¥ 8,250-

但 営業ごみ袋売却代可-30
 飲食料品等(軽減税率対象)

上記正に領収いたしました。

内
 8%(税込・税抜)金額 消費税額等
 10%(税込・税抜)金額 消費税額等
 現金・カード・()
 #HISAGO#778

宮城県富谷市志戸田野田31番地1

協業組合 富谷環境協業組合
 代表理事 氏家和弘

TEL 022-358-2791

登録番号

(注) 按分による支出がある場合は、所定の欄に按分率及び政務活動費の支出額を記載し、余白に按分率の積算根拠を記載すること。

様式第12号(第6条関係)

領収書等添付票

経費	事務費	按分率	50%
整理番号	5	政務活動費支出額	16,390円
領収書その他の証拠書類の添付欄			
<p>コピー機リース料 (5月)</p> <p>32,780円 × 50% = 16,390円</p>			
04-05-06		*32,780	クレディセゾン

(注) 按分による支出がある場合は、所定の欄に按分率及び政務活動費の支出額を記載し、余白に按分率の積算根拠を記載すること。

様式第12号(第6条関係)

領収書等添付票

経費	事務費	按分率	50%
整理番号	6	政務活動費支出額	12,100円
領収書その他の証拠書類の添付欄			
<p>データ管理セキュリティ サーバーリース代 (5月)</p> <p style="text-align: right;">$24,200円 \times 50\% = 12,100円$</p>			
04-05-06		*24,200	シャープファイブス

(注) 按分による支出がある場合は、所定の欄に按分率及び政務活動費の支出額を記載し、余白に按分率の積算根拠を記載すること。

様式第12号(第6条関係)

領収書等添付票

経費	事務費	按分率	50%
整理番号	7	政務活動費支出額	7,645 円
領収書その他の証拠書類の添付欄			
<p>パソコン関連機器 セキュリティHUBリース代 (5月)</p> <p style="text-align: right;">15,290円 × 50% = 7,645 円</p>			
104-05-06		*15,290	シブ-フ°ファイナンス

(注) 按分による支出がある場合は、所定の欄に按分率及び政務活動費の支出額を記載し、余白に按分率の積算根拠を記載すること。

様式第12号(第6条関係)

領収書等添付票

経費	事務費	按分率	50%
整理番号	8	政務活動費支出額	12,042 円
領収書その他の証拠書類の添付欄			
<p>セキュリティシステム サクサリース代 (5月)</p> <p style="text-align: right;">$24,084 \text{円} \times 50\% = 12,042 \text{円}$</p>			
04-05-06		*24,084 クレジット	

(注) 按分による支出がある場合は、所定の欄に按分率及び政務活動費の支出額を記載し、余白に按分率の積算根拠を記載すること。

様式第12号(第6条関係)

領収書等添付票

経費	人件費	按分率	50%
整理番号	/	政務活動費支出額	42,075 円
領収書その他の証拠書類の添付欄			
$84,150 \times 50\% = 42,075$			
<p>領 収 証</p> <p>中山 耕 一 様</p> <p>一金 84,150 円</p> <p>ただし、令和4年5月分賃金として 上記金額を受領いたしました。</p> <p>令和4年5月31日</p>			

(注) 按分による支出がある場合は、所定の欄に按分率及び政務活動費の支出額を記載し、余白に按分率の積算根拠を記載すること。

様式第12号(第6条関係)

領収書等添付票

経費	人件費	按分率	100%
整理番号	2	政務活動費支出額	15,800 円
領収書その他の証拠書類の添付欄			
領 収 証			
中 山 耕 一 様			
一 金 5,850 円			
ただし、令和4年5月22日分政務活動補助賃金として上記金額を受領いたしました。			
令和4年5月31日			
[Redacted]			
[Redacted]			
※ 政務活動のみ従事の為 100%計上			
領 収 証			
中 山 耕 一 様			
一 金 9,450 円			
ただし、令和4年5月22日、23日分政務活動補助賃金として上記金額を受領いたしました。			
令和4年5月31日			
[Redacted]			
[Redacted]			

(注) 按分による支出がある場合は、所定の欄に按分率及び政務活動費の支出額を記載し、余白に按分率の積算根拠を記載すること。

様式第12号(第6条関係)

領収書等添付票

経費	人件費	按分率	100%
整理番号	3	政務活動費支出額	5,850 円

領収書その他の証拠書類の添付欄

領 収 証

中山 耕 一 様

一 金 5,850 円

ただし、令和4年5月22日、23日分
政務活動補助賃金として上記金額を受領
いたしました。

令和4年5月31日



※ 政務活動のみ従事の為
100%計上

(注) 按分による支出がある場合は、所定の欄に按分率及び政務活動費の支出額を記載し、余白に按分率の積算根拠を記載すること。

様式第13号

支 払 証 明 書

〈経費:調査研究費・研修費・広聴広報費・要請陳情等活動費・会議費〉

(単位:円)

支払年月日	支払額(円)	支払先/目的地	使途/移動距離(km)	備考
令和4年5月2日	320	富谷市	10	
令和4年5月4日	3,072	大崎市古川	96	
令和4年5月6日	736	仙台市青葉区	23	
令和4年5月9日	1,440	大和町 富谷市	45	
令和4年5月10日	2,144	仙台市青葉区 大衡村	67	
令和4年5月11日	800	富谷市 大和町	25	
令和4年5月13日	736	仙台市青葉区	23	
令和4年5月14日	352	富谷市	11	
令和4年5月19日	736	大和町	23	
令和4年5月26日	1,568	仙台市青葉区	49	
令和4年5月29日	2,944	大崎市古川 富谷市	92	
合計	¥14,848			

上記のとおり相違ないことを証明します



提出者 議員名 中山 耕 一



様式第11号の2(第6条関係)

令和4年6月分支出報告

会派名:自由民主党・県民会議

幹事長	経理責任者
	

経費	内 訳	支出金額	按分率・備考
調査研究費	旅費:	13,056	
	駐車場使用料: 600	600	100
	有料道路使用料: 700	700	100
	会費: 6,000	6,000	100
	調査研究費 計	20,356	
研修費	旅費:	0	
	会費:	0	
	研修費 計	0	
広聴広報費	旅費:	0	
	印刷費:	0	
	送料:	0	
	広報費 計	0	
要請陳情等活動費	旅費:	0	
	要請陳情等活動費 計	0	
会議費	旅費:	0	
	会場費:	0	
	資料印刷費:	0	
	会議費 計	0	
資料作成費	印刷費:	0	
資料購入費	新聞:3紙(河北新報、日本経済新聞、大崎タイムス) 9,560	9,560	100
	書籍等:	0	
	資料購入費 計	9,560	
事務所費	光熱水費: 10,795	5,397	50
		0	50
	事務所費 計	5,397	
事務費	通信費: 固定電話代 5,092	2,546	50
	携帯電話代 ドコモ 24,152	12,076	50
	通信切手代	0	
	事務用品:パソコン関連機器セキュリティ無線リース代 28,380	14,190	50
	コピーカウンター料金、アイコンサポート代 14,850	7,425	50
	セキュリティシステム サクサリース料 24,084	12,042	50
	(リース料):コピー機 32,780	16,390	50
	データ管理セキュリティサーバーリース料 24,200	12,100	50
	パソコン関連機器セキュリティHUBリース代 15,290	7,645	50
	事務費 計	84,414	
人件費	給料:  87,300	43,650	50
	給料:	0	100
	人件費 計	43,650	
合 計		163,377	

議員名 中山 耕一



様式第 11 号の 3 (第 6 条関係)

政務活動実績報告書 (政務活動記録簿)

調査研究	研修	広聴広報	要請陳情	会議
○				

会派名 自由民主党・県民会議

議員名 中山 耕一

活動年月日	令和 4 年 6 月 1 日
支払額	1,536 円
移動距離	48 k m

市町村名等	目的 地		所要時間	相手方等	活動目的及び活動内容
	場所 (会場等)				
仙台市泉区	相手方事務所		30分	企業経営者ほか	公共事業に関する意見交換
大郷町	相手方事務所		30分	法人理事長及び理事	農業法人訪問による県への要望聞き取り

(注) 移動距離は、家用自動車で政務活動を行った場合に記載すること。

様式第111号の3 (第6条関係)

政務活動実績報告書 (政務活動記録簿)

会派名 自由民主党・県民会議

議員名 中山 耕一

調査研究	<input type="radio"/>	研修		広聴広報		要請陳情		会議	<input type="radio"/>
------	-----------------------	----	--	------	--	------	--	----	-----------------------

活動年月日	令和4年6月3日
支払額	832 円
移動距離	26 km

市町村名等	目的地 場所 (会場等)		所要時間	相手方等	活動目的及び活動内容
	市	町			
仙台市青葉区	市	内ホテル	90分	法人理事長及び理事	建設関係協会総会及び懇談会参加

(注) 移動距離は、自家用自動車で政務活動を行った場合に記載すること。

様式第11号の3 (第6条関係)

政務活動実績報告書 (政務活動記録簿)

調査研究	研修	広聴広報	要請陳情	会議
○				

会派名 自由民主党・県民会議

議員名 中山 耕一

活動年月日	令和4年6月6日
支払額	800円
移動距離	25 km

市町村名等	目的地		所要時間	相手方等	活動目的及び活動内容
	場所	(会場等)			
大和町	相手方自宅		60分	行政区長・町内会長	大和町政全般及び県政について意見交換

(注) 移動距離は、自家用自動車で政務活動を行った場合に記載すること。

様式第11号の3 (第6条関係)

政務活動実績報告書 (政務活動記録簿)

調査研究	研修	広聴広報	要請陳情	会議
○				

会派名 自由民主党・県民会議

議員名 中山 耕 一

活動年月日	令和4年6月9日
支払額	256 円
移動距離	8 km

市町村名等	目的地		所要時間	相手方等	活動目的及び活動内容
	場所	(会場等)			
富谷市	西成田不登校特例校		90分	市長、副市長、教育長他関係職員	教育振興議員連盟視察

(注) 移動距離は、自家用自動車で政務活動を行った場合に記載すること。

様式第11号の3 (第6条関係)

政務活動実績報告書 (政務活動記録簿)

会派名 自由民主党・県民会議

議員名 中山 耕 一

調査研究	研修	広聴広報	要請陳情	会議
○				

活動年月日	令和4年6月10日
支払額	1,984 円
移動距離	62 km

市町村名等	目的地		所要時間	相手方等	活動目的及び活動内容
	場所	(会場等)			
大和町	相手方自宅及び現場		30分	農家	道路法24条申請関係陳情聞き取り及び現場確認
塩釜市	相手方事務所		30分	国会議員秘書	国政に関する県内の課題について懇談

(注) 移動距離は、自家用自動車で政務活動を行った場合に記載すること。

様式第11号の3 (第6条関係)

政務活動実績報告書 (政務活動記録簿)

調査研究	研修	広聴広報	要請陳情	会議
○				

会派名 自由民主党・県民会議

議員名 中山 耕一

活動年月日	令和4年6月11日
支払額	3,616 円
	移動距離 113 km

市町村名等	目的地		所要時間	相手方等	活動目的及び活動内容
	場所	(会場等)			
仙台市青葉区	県庁		60分	知事ほか執行部職員、国会議員、県議会議員	令和5年度 国の施策・予算に関する提案・要望に係る県選出国会議員等との意見交換会
東松島市矢本	相手方事務所		60分	法人理事	特別養護老人ホーム運営上の課題について事情聴取

(注) 移動距離は、自家用自動車で政務活動を行った場合に記載すること。

様式第 1 1 号の 3 (第 6 条関係)

政務活動実績報告書 (政務活動記録簿)

調査研究	研修	広聴広報	要請陳情	会議
○				

会派名 自由民主党・県民会議
 議員名 中山 耕 一

活動年月日	令和 4 年 6 月 14 日
支払額	1,536 円
	移動距離 48 km

市町村名等	目的地		所要時間	相手方等	活動目的及び活動内容
	場所	(会場等)			
仙台市青葉区	県議会棟		60分	宮城県学童保育連絡協議会	6月28日開催教育振興議員連盟勉強会打合せ
仙台市青葉区	イベントホール		60分	補助金受取り説明関係企業	補助金受取り説明会参加による活動内容その他について調査

(注) 移動距離は、家用自動車で政務活動を行った場合に記載すること。

様式第11号の3 (第6条関係)

政務活動実績報告書 (政務活動記録簿)

会派名 自由民主党・県民会議

議員名 中山 耕 一

調査研究	研修	広聴広報	要請陳情	会議
○				

活動年月日	令和4年6月20日
支払額	800円
	移動距離
	25 km

目的地		所要時間	相手方等	活動目的及び活動内容
市町村名等	場所(会場等)			
仙台市青葉区	市内ホテル	60分	団体関係者	異業種交流団体勉強会参加によるコロナ禍における観光政策について勉強

(注) 移動距離は、家用自動車で政務活動を行った場合に記載すること。

様式第11号の3 (第6条関係)

政務活動実績報告書 (政務活動記録簿)

会派名 自由民主党・県民会議

議員名 中山 耕一

調査研究	研修	広聴広報	要請陳情	会議
○				

活動年月日	令和4年6月21日
支払額	416 円
移動距離	13 km

市町村名等	目的地		所要時間	相手方等	活動目的及び活動内容
	場所	(会場等)			
富谷市	総合運動公園		40分	団体関係者	富谷市老人クラブ連合会開催シニアスポーツ大会視察

(注) 移動距離は、自家用自動車で政務活動を行った場合に記載すること。

様式第111号の3 (第6条関係)

政務活動実績報告書 (政務活動記録簿)

会派名 自由民主党・県民会議

議員名 中山 耕一

調査研究	研修	広聴広報	要請陳情	会議
○				

活動年月日	令和4年6月29日
支払額	1,280 円
	移動距離 40 km

市町村名等	目的地		所要時間	相手方等	活動目的及び活動内容
	場所	(会場等)			
塩釜市	市役所		40分	塩釜市長、宮城県行政書士会会長ほか幹部	宮城県行政書士会と塩釜市の連携協定締結立会い及び懇談

(注) 移動距離は、自家用自動車で政務活動を行った場合に記載すること。

様式第12号(第6条関係)

領収書等添付票

経費	調査研究費	按分率	100%
整理番号	(政務活動費支出額	600円
領収書その他の証拠書類の添付欄			
<p>DA* - キンカ* 本町PS第6</p> <p>☆ 領 収 証 ☆</p> <p>No. 02</p> <p>日時 22/06/20 21:07:48</p> <p>現金 600円</p>			

(注) 按分による支出がある場合は、所定の欄に按分率及び政務活動費の支出額を記載し、余白に按分率の積算根拠を記載すること。

様式第12号(第6条関係)

領収書等添付票

経費	調査研究費	按分率	100%
整理番号	2	政務活動費支出額	700 円
領収書その他の証拠書類の添付欄			

ご利用ありがとうございます。

宮城県道路公社

料金所では一旦停車してください。

利用証明書

料金所 鳴瀬奥松島本線
鳴瀬奥松島本線
TEL 0225-87-3931

22年 6月11日 14時34分
車種 普通

割引前料金	¥660-
割引△	¥180-
<hr/>	
ご利用額	¥480-

(外払)

—入口料金所— 利府塩釜
ETC 有効期限28年 6月
会員番号 (支払 - 1回払い)
***** [REDACTED]

ETCなら小銭不要。各種割引もあります。
便利でお得なETCをぜひご利用下さい。
取扱番号220-00871423-19

ご利用ありがとうございます。

宮城県道路公社

料金所では一旦停車してください。

利用証明書

料金所 松島大郷
松島大郷
TEL 022-353-2351

22年 6月11日 16時10分
車種 普通

割引前料金	¥310-
割引△	¥90-
<hr/>	
ご利用額	¥220-

(外払)

—入口料金所— 鳴瀬奥松島本線
ETC 有効期限28年 6月
会員番号 (支払 - 1回払い)
***** [REDACTED]

ETCなら小銭不要。各種割引もあります。
便利でお得なETCをぜひご利用下さい。
取扱番号219-00231605-19

(注) 按分による支出がある場合は、所定の欄に按分率及び政務活動費の支出額を記載し、余白に按分率の積算根拠を記載すること。

様式第12号(第6条関係)

領収書等添付票

経費	調査研究費	按分率	100%
整理番号	3	政務活動費支出額	5,000 円
領収書その他の証拠書類の添付欄		年会費 R4.4~R5.3	
<p>領 収 証</p> <p>中山耕一 様 令和4年6月20日</p> <p>¥ 5,000</p> <p>但 令和4年年会費として 上記正に領収いたしました。</p> <p>内 都市クリエイト2008 係 会長 平間修</p> <p>消費税等</p>			
<p>異業種の会社経営者等で構成する団体で” これまで宮城県及び仙台市の職員を招き 様々な政策の勉強会を開催しているほか 景気動向その他情報交換会を開催 している。</p>			

(注) 按分による支出がある場合は、所定の欄に按分率及び政務活動費の支出額を記載し、余白に按分率の積算根拠を記載すること。

様式第12号(第6条関係)

領収書等添付票

経費	調査研究費	按分率	100%
整理番号	4	政務活動費支出額	1,000 円
領収書その他の証拠書類の添付欄			

振替払込請求書兼受領証

口座記号番号	[Redacted]							通常払込 料金加入 者負担
	[Redacted]							
加入者名	原阿佐緒記念館友の会							
金額	千	百	十	万	千	百	十	円
				1	0	0	0	0
ご依頼人	中山 耕一様							
料金	〒94260010 印 04-06-27 富谷成田 郵便局							
備考	現金払 (81396)							料金 110円

記載事項を訂正した場合は、その箇所に訂正印を押してください。

年会費
R4.4~R5.3

記念館
大和町宮床字八坊原
19-2

友の会会長
鈴木由紀子



この受領証は、大切に保管してください。

(注) 按分による支出がある場合は、所定の欄に按分率及び政務活動費の支出額を記載し、余白に按分率の積算根拠を記載すること。

様式第12号(第6条関係)

領収書等添付票

経費	資料購入費	按分率	100%
整理番号	/	政務活動費支出額	9,560円

領収書その他の証拠書類の添付欄

2022年6月分 領収証 発証No 00004795-202206-1

中山 耕一様

銘柄	部数	金額
河北新報 朝単※	1	3,400
合計金額		¥3,400

上桜木一丁目42-2
 (8%対象 3,400円)
 (消費税込み)

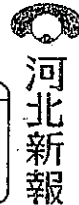

※は軽減税率対象

※は軽減税率(8%)対象です。
 配達・集金業務空きあり!!

新富谷ガーデンシティ販売
 富谷市成田八丁目4-1
 022-351-6689



イベント・アルバイト募集
 などの情報はQRコードから
 アクセス!

毎度ご購読有難うございます
 上記金額正に領収致しました
 4年6月25日領収



領収証

ASA

5

中山 耕一 事務所 様
 上桜木1-42-2

9583 誌
 2022年6月分

銘柄名	部数	金額
日本経済新聞※	1	4,000
※は軽減税率8%(消費税296)	合計	4,000

4年6月7日

金額合計
 4,000 (税込)

コンビニでご購読料のお
 支払いが可能になりました。
 詳しくは当店までお
 気軽にお問合せ下さい。

毎度ご購読ありがとうございます。上記の金額領収致しました。領収金額には消費税が含まれています。

ASA 泉北部
 仙台市泉区明石南5-12-



Tel 022-373-1053 FAX 022-374-2834

04-06-27

*2,160 カ.オサキタ仏入

(6月分)

(注) 按分による支出がある場合は、所定の欄に按分率及び政務活動費の支出額を記載し、余白に按分率の積算根拠を記載すること。

様式第12号(第6条関係)

領収書等添付票

経費	事務所費	按分率	50%
整理番号	/	政務活動費支出額	5,397円
領収書その他の証拠書類の添付欄			

電気代

10,795円 × 50% = 5,397円

電気料金振替払込請求書兼受領証(振込金兼手数料受領書)

口座記号 番号	02290-9- 950001	加入者名	東北電力株式会社		
払込 金額	¥ 1 0 7 9 5	消費税等相当額(再掲)円	981	延滞利息(再掲)円	
令和 4年 6月分	お客さま番号 12415504742002020				
支払期日	令和 4年 7月20日 中山耕一事務所様				
支払期日を過ぎてお支払いいただいた場合は、原則として、年10% (1日あたり約0.03%) の延滞利息を、次回の電気料金に加算してご請求させていただきます。					
副	契約種別	金額 円	消費税等相当額(再掲)	燃料費相当額(再掲)	停電割引額(再掲)
0	従量灯B	10795	981	1131	

本証により集金員が収納することはありません。

上記金額を受領いたしました。

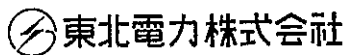

金額を訂正したもの、収納印のないものは無効です。
また、小切手不渡りの場合も無効です。

(お客さま控)

収入 印紙	収納印 出納印 4. 6. 30 (3) 中山耕一事務所
----------	--

(注) 按分による支出がある場合は、所定の欄に按分率及び政務活動費の支出額を記載し、余白に按分率の積算根拠を記載すること。

様式第12号(第6条関係)

領収書等添付票

経費	事務費	按分率	50%
整理番号	/	政務活動費支出額	2,546円
領収書その他の証拠書類の添付欄			

固定電話代 (6A)

5,092円 × 50% = 2,546円

受取書(ご依頼人控え)

依頼日	2012年6月7日
金額	5,092円
先方銀行	[Redacted]
受取人	SMBCFアインサービス (株)
ご依頼人	中山 耕一様
照会番号	00038286102
手数料	円
銀行	支店
コンビニエンスストア等取扱い用	
取付 226.01円	
239442 紙	
(お客様控え)	

(注) 按分による支出がある場合は、所定の欄に按分率及び政務活動費の支出額を記載し、余白に按分率の積算根拠を記載すること。

様式第12号(第6条関係)

領収書等添付票

経費	事務費	按分率	50%
整理番号	2	政務活動費支出額	12,076円
領収書その他の証拠書類の添付欄			
携帯電話代 (家族分) $30,913 - 6,761 = 24,152$ $24,152 \text{ 円} \times 50\% = 12,076 \text{ 円}$			

ご利用料金のご案内(ドコモご利用分)

981-3328
 葛谷市上桜木1丁目42-2

郵便区内特別

中山 耕一様

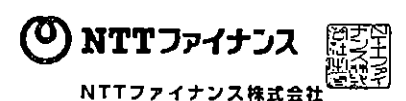
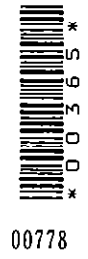

NTTファイナンス株式会社
 〒108-0075 東京都港区沼田1-2-70

発行年月日 2022年5月14日発行
 発行会社 NTTファイナンス株式会社
 料金センター
 お問合せ先 0120-800-000/ドコモ
 (遠付先)
 〒983-0852 仙台市宮城野区榴岡4-2-3
 仙台MTビル
 社用コード T40051211003 00778 00365 00-N
 62 000000 1-1 22050301N

日頃、NTTファイナンスをご利用いただきまして誠にありがとうございます。

(1 / 5 ページ)

お客様電話番号等 (BILLING NUMBER) お客様番号 (CUSTOMER NUMBER)	請求年月 (MONTH OF ISSUE)	ご利用金額 (TOTAL AMOUNT)	振替日 (TRANSFER DAY)
0309-6147-48113	2022年5月ご請求分	30,913円	ご利用クレジット会社の 規約に基づく振替日

04-06-10

*30,913 | Dカード/DCMX

(注) 按分による支出がある場合は、所定の欄に按分率及び政務活動費の支出額を記載し、余白に按分率の積算根拠を記載すること。

様式第12号(第6条関係)

領収書等添付票

経費	事務費	按分率	50%
整理番号	3	政務活動費支出額	7,425 円
領収書その他の証拠書類の添付欄			
<p>コピーカウンター料金 アイコンサポート代 (5A6)</p> <p style="text-align: center;">$14,850 \text{ 円} \times 50\% = 7,425 \text{ 円}$</p>			
04-06-23		*14,850	SMBC(フォーパ)ルテレコ

(注) 按分による支出がある場合は、所定の欄に按分率及び政務活動費の支出額を記載し、余白に按分率の積算根拠を記載すること。

様式第12号(第6条関係)

領収書等添付票

経費	事務費	按分率	50%
整理番号	4	政務活動費支出額	12,042円

領収書その他の証拠書類の添付欄

セキュリティシステム
サクサリース代 (6月分)

$$24,084円 \times 50\% = 12,042円$$

04-06-06

*24,084 クレジット

内容は別添のとおり (以下同じ)

(注) 按分による支出がある場合は、所定の欄に按分率及び政務活動費の支出額を記載し、余白に按分率の積算根拠を記載すること。

現状導入物件役割一覽

東北支社 仙台支店 第二営業課

■■■■
2022/10/31



～NWセキユリテイ～

SP3000

オフィスのセキュリティ対策とIP化をまとめて実現できる1台

ネット犯罪は日々複雑さを増しています。安全にインターネットネットワークを利用するためには、「ウイルスを遮断する・不正侵入を検知、遮断する・不要なインターネットアクセスを制限する・不正なアプリケーションの通信を遮断する」などの対策が必要になります。これらをまとめて管理できるのが「SP3500 II」です。

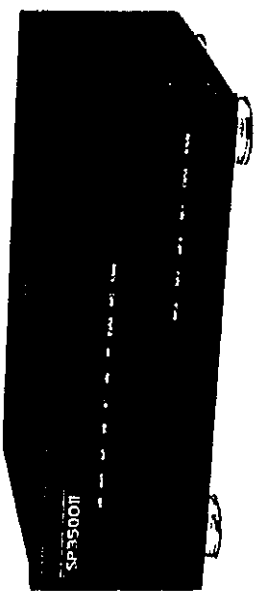

年間最優秀製品賞 (Product of the Year 2020) を受賞

アンチウイルス

kaspersky

AV
COMPARATIVES
Product of the Year
2020

17年連続シェアNo.1

WEBファイルタリダグ 大手携帯キャリアほか 国内最大級 登録コンテンツ Webアクセス総課率

1500万 147 43億 98%

端末以上の導入実績 カテゴリ 以上 で国内最高水準

ALS

高速

高速通信だから、
いつものように作業がはかどります。

通信速度が
全体的に
大幅アップ

スループット	SP4000
ファイアウォール	3.0Gbps
IPS	1.36Gbps
アンチウイルス	560Mbps

●前機種 (SP3000) と比べ、通信速度が大幅アップ。
高速スループット (高速通信) のままセキュリティを確保でき、業務の生産性を落としません。

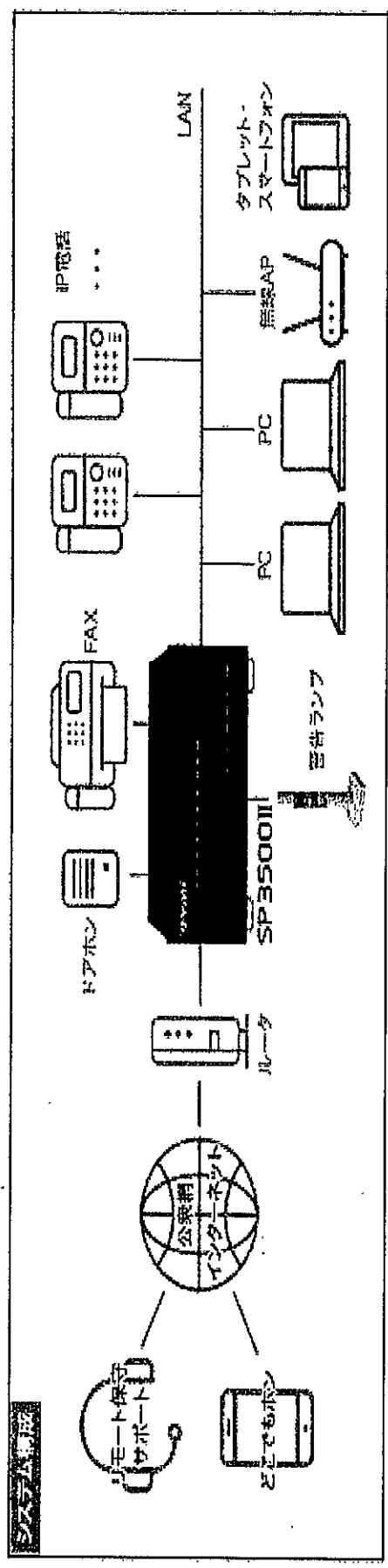

～フアイルサーバー～

NAS = Network Attached Storage
 同ネットワーク上(LAN)に接続するHDDです。役割はファイルサーバと違いはありません。

項目	価格	拡張性(ソフト)	拡張性(ハード)	RAID機能
サーバ	高	○	○	○
NAS	低	×	△	△

一部機種で対応 一部機種で対応 一部機種で対応

●ファイルサーバ

HDD増設やアプリの導入といった拡張性に優れており、信頼性が高く、高性能のパーツを使用。保証期間がNASより長いのも特徴です。

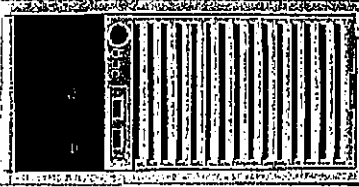

<中身で勝負

●NAS

ファイルの置き場としての機能に特化し、安価な部品を使用しており、量販店で安価に購入可能。

保証期間は平均して1年程となっています。

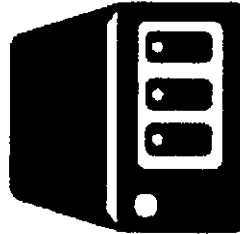

<価格で勝負

5< 1

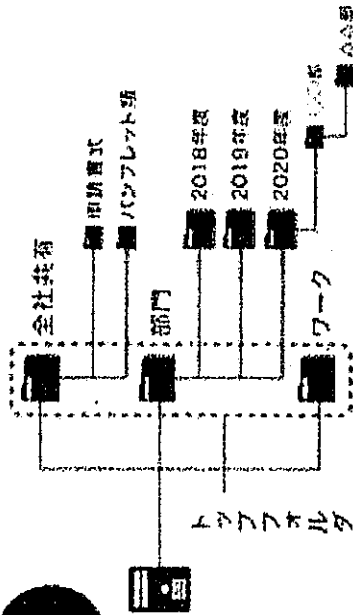

5< 2

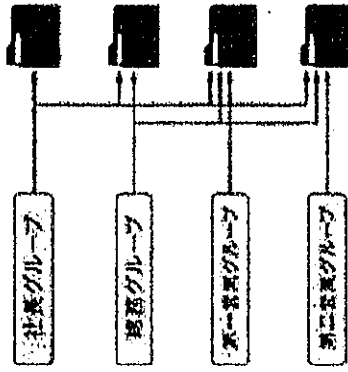

アクセス権限はトップフォルダだけのシンプル管理！ITスキルがなくても運用できます。余計な管理工数が掛からず、専任の管理者でなくとも取扱い可能です。

グループによるシンプルな権限設定が可能です。所属しているグループ単位でアクセス制御ができますので、実際の社内体制に合わせて運用いただけます。

事業部ごとのフォルダ運用を行う場合、それぞれトップフォルダでアクセス権限をかけられるためファイル管理が簡素化、人的エラーが軽減されます。

新事業等立ち上げ時のフォルダ追加も行えます。

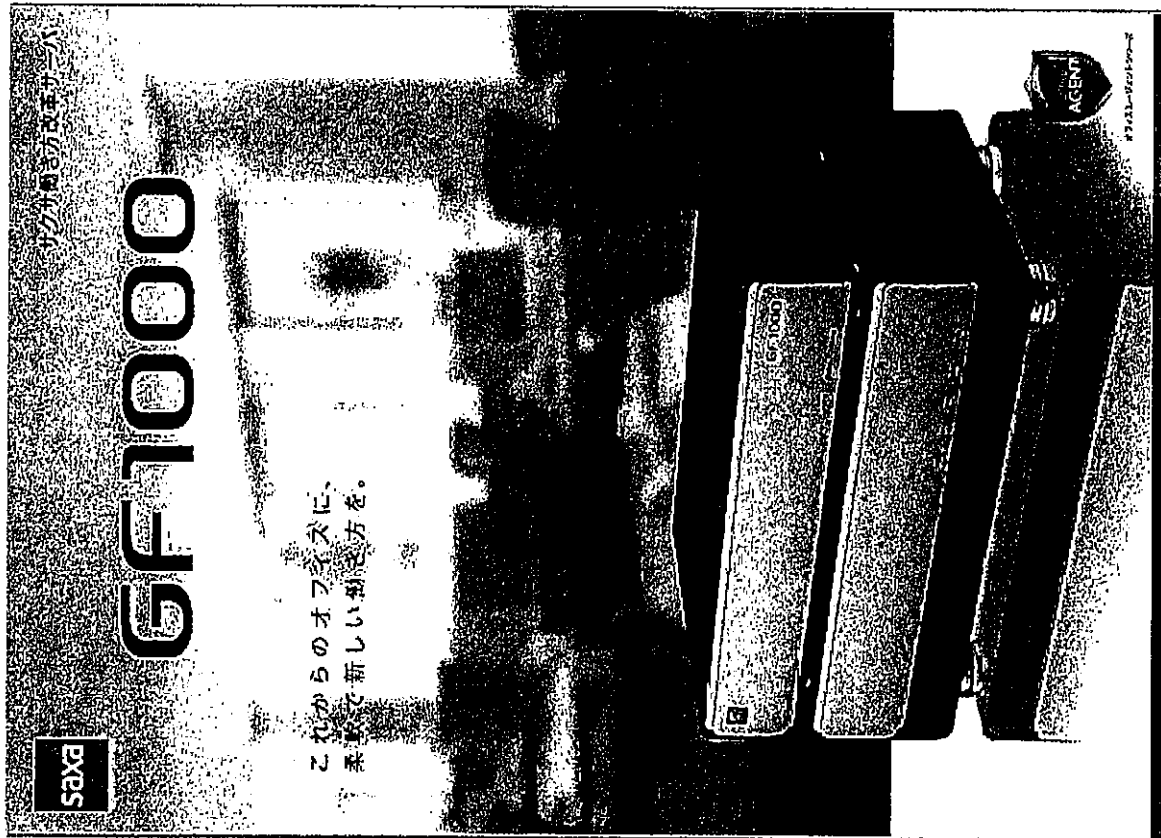

No.	機能名	説明
1	Windowsファイル共有	従来のExplorerを使った共有フォルダへのアクセス機能を提供します。Explorer上でファイルの編集ができ、複数人で同時にファイルを編集することができます。
2	クラウドバックアップ (付録6)	パソコンのデータをGF1000にバックアップします。9世代までバックアップ可能です。
3	サーバーバックアップ	GF1000のデータをNASにバックアップします。
4	OfficeLogAce (付録10)	クライアントパソコンの操作ログや個人情報ファイルの有無、印刷ログを管理することができます。
5	FAX連携 (付録4)	複合機からFAXデータがGF1000に保存されると、指定されたメールアドレスへ通知することができます。
7	停電監視 (付録11)	LANポートのリンクダウンを検知すると停電と判断し、データ保存のためシステムを停止する機能です。
8	ウイルス監視機能	ESET(アンチウイルスソフト)が標準プリインストールされGF1000の内部をリアルタイムで監視します。

GF1000システム構成図

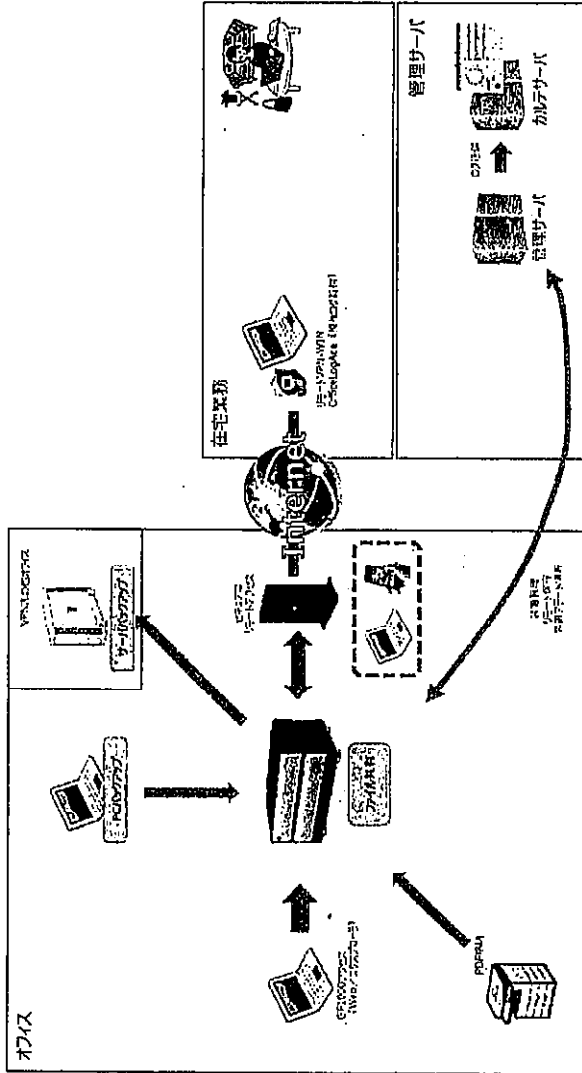

機能URL: https://www.saxa.co.jp/product/gf1000_2/

～セキュリティHUB～



UTM



ウィルス対策ソフト

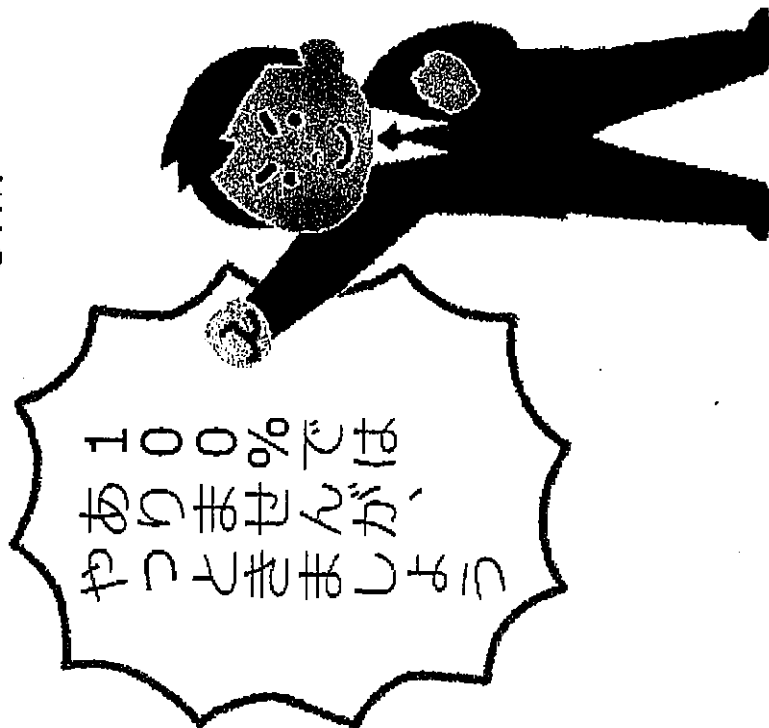

100%
ありませんが、
やっぱりまじもに

このセキュリティ思想を

E P P
EndPointProtection

いかに侵入させないかという考え

今後のセキュリティ対策の提案



UTM



ウイルス対策ソフト



E P P

EndPointProtection

いかに侵入させないかという考え

E D R

Endpoint Detection and Response

感染してもいかに拡散しないか

拡散被害をいかに抑えるか + ログを残すか

UTM・ウイルスソフトは、「パターンマッチング」方式

機械が、ウイルスやマルウェアだと認識して初めて機能する
認識されれば、機能する＝認識していないければ機能しない



データにないものは、検知されない

その弱点を補うのが、「振る舞い検知」方式

～セキユリテイAP～

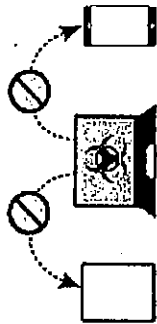

ランサムウェアなどの有害トラフィックの拡散を遮断

ランサムウェアなどの有害トラフィックが無線ネットワークを介して内部に拡散することを遮断します。この時、有害トラフィックのみを遮断するため、業務が止まってしまうことはありません。

簡単な運用

ネットワークの構築・拡張・移動を素早く簡単に

複雑な設定作業を行う必要なく、APがインターネットに繋がっていれば自動で設置 (Zero Touch Installation) できます。マルチテナント管理機能により、分散した地域や大規模なネットワークでも迅速・簡単な構築・拡張・移動が可能です。



簡単な運用

セキュリティレポートの自動発行

攻撃検知の状況や攻撃の種類、発生件数、攻撃者のIP、攻撃対象機器など、指定した期間のセキュリティイベントレポートを定期的に発行します。



簡単な運用

直感的なインターフェースひとつの管理システム

数回のクリックで操作可能な直感的なインターフェースと、NMS、OoS、ESM、NAC 機能統合、クラウドによる自動化した管理でネットワーク構築、メンテナンスにかかる時間と費用を削減できます。

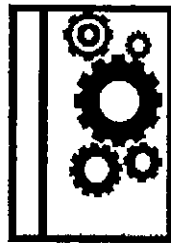

優れた可視性

アプリケーションごとのトラフィック分析

アプリケーションごとの使用量を分析し、優先順位を指定することができ、WiFi の速度を低下させず、またトラフィック過多ユーザーを識別して管理することも可能です。

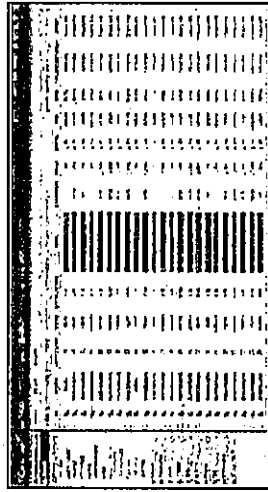

優れた可視性

接続端末の分析

MAC アドレスをリソースの種類と合わせて分類します。ネットワークグループごとに管理でき、非認可端末の把握やセキュリティを高めることが可能です。

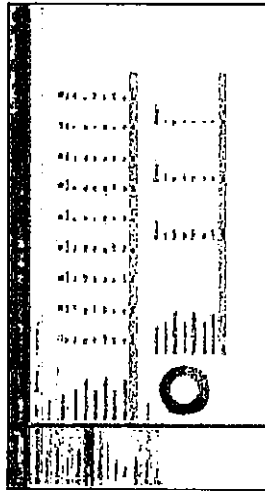

高性能セキュリティエンジン TiMatrix

- ・アクセスネットワークセキュリティ専用エンジン
- ・Frequency Matrix 基盤の独自のセキュリティアルゴリズムを適用
- ・管理者が介入することなく自動で有害トラフィックのみを識別して遮断
- ・シグネチャなしでゼロデイ攻撃に対応
- ・セキュリティ機能を逐行している間にも最大回線のパフォーマンスを維持

TIFRONT-CA1002C



製品仕様

性能	802.11a/b/g/n/ac wireless LAN standard 5G 2x2 867Mbps + 2.4G 2x2 300Mbps 同時接続数：200台(2.4GHz 100台、5GHz 100台)
ハードウェア	フラッシュメモリー：128MB DRAM：256MB 10/100/1000BASE-T × 1ポート RJ-45 型コネクタ × 1ポート リセットボタン、初期化ボタン 内部アンテナ × 2、2T2Rアンテナ
インターフェース	LEDランプ(4色: red, orange, green, blue) 100-240VAC, 50/60Hz 最大消費電力: 12W
電源	PoE: 36VDC-57VDC 温度: -5 ~ 50°C
動作環境	湿度: 20 ~ 90% (結露なしの場合) 170W) × 38.5(H) × 169.8(D) mm 363g (ブラケット除く)
寸法	5dBi PIFAアンテナ 6dBi PIFAアンテナ
アンテナ	

主な機能

VLAN	802.1Q
対応ネットワーク	DHCPクライアント
	TCP/IP
	自動チャネル選択 静的IPアドレス
QoS	トラフィックスケジューリング(SP, RR, WRR, WDRR) トラフィックシェイピング
セキュリティ	IP, MAC, port number ARPスプーフイング検知
	[Flood] TCP syn, TCP ack, ICMP, ARP検知 [ネットワークスキャン] TCP, UDP, ICMP, 非エコ-ICMP, ARP検知
	[ポートスキャン] TCP syn, TCP ack, UDP, ステルス検知 SMBスキャン, SMBトレース検知
認証方式	802.1x サブリカント
	RADIUS
	WPA PSK/WPA2 PSK WPA/WPA2 PSK mixed mode WPA/WPA2 エンタープライズ
管理機能	イベントログ ファームウェアアップグレード
	SNMP v1/v2c/v3 NTP

UTMの場合

セキュリティHUBの場合

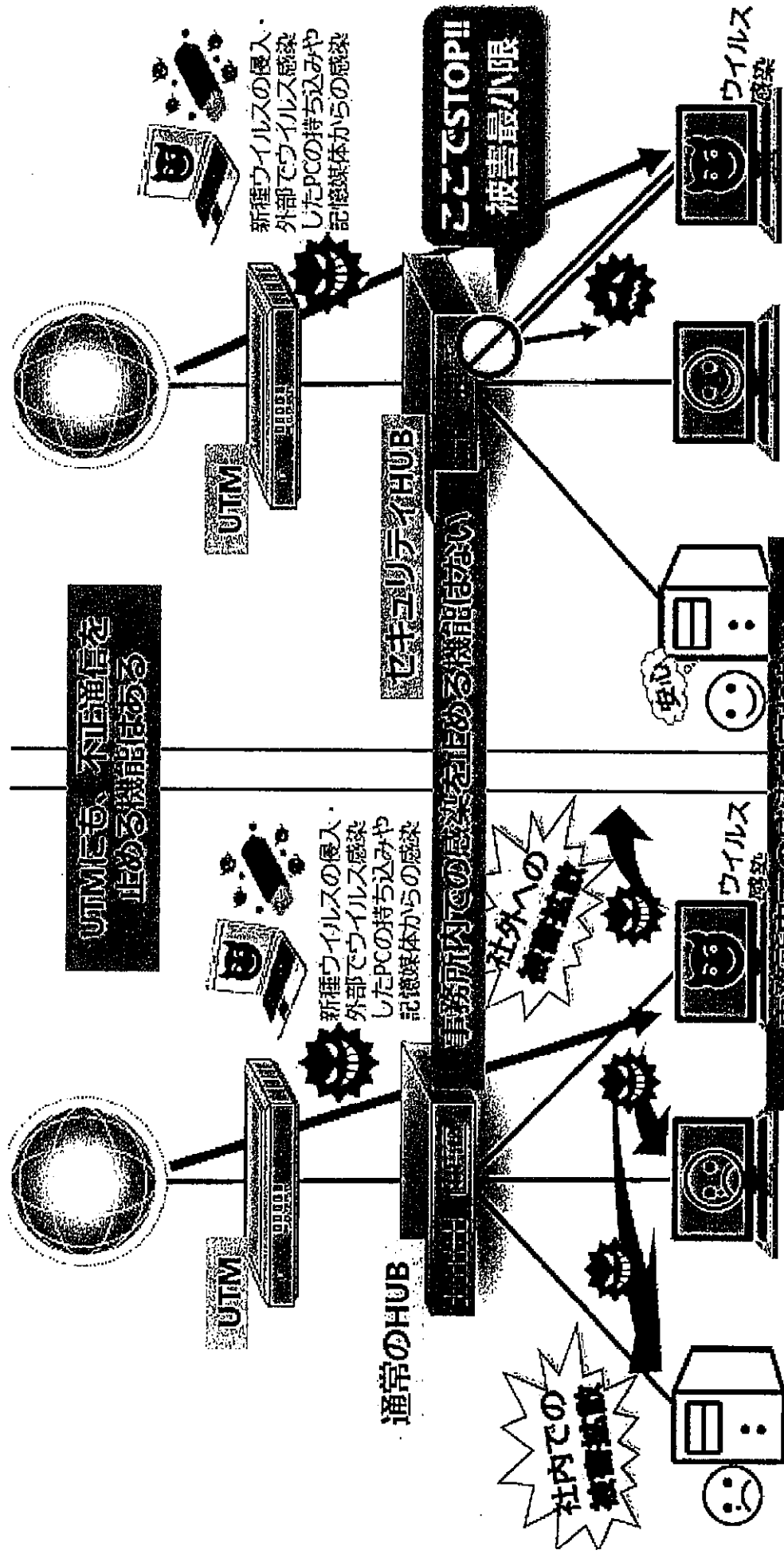

UTMにも、不正通信を止める機能はある

通常のHUB

セキュリティHUB

事務所内での感染を止める機能はない

ここでSTOP!!
被害最小限

新種ウイルスの侵入・外部でウイルス感染したPCの持ち込みや記憶媒体からの感染

新種ウイルスの侵入・外部でウイルス感染したPCの持ち込みや記憶媒体からの感染

社内での感染拡散

社外への感染拡散

事務所内での感染を守れない

たった1台の感染からウイルスが拡散され
甚大な被害を被る可能性がある

不正な通信を遮断することで
被害を最小限に抑える事ができる

システム環境図 貴社（現状）

外出先

執務室

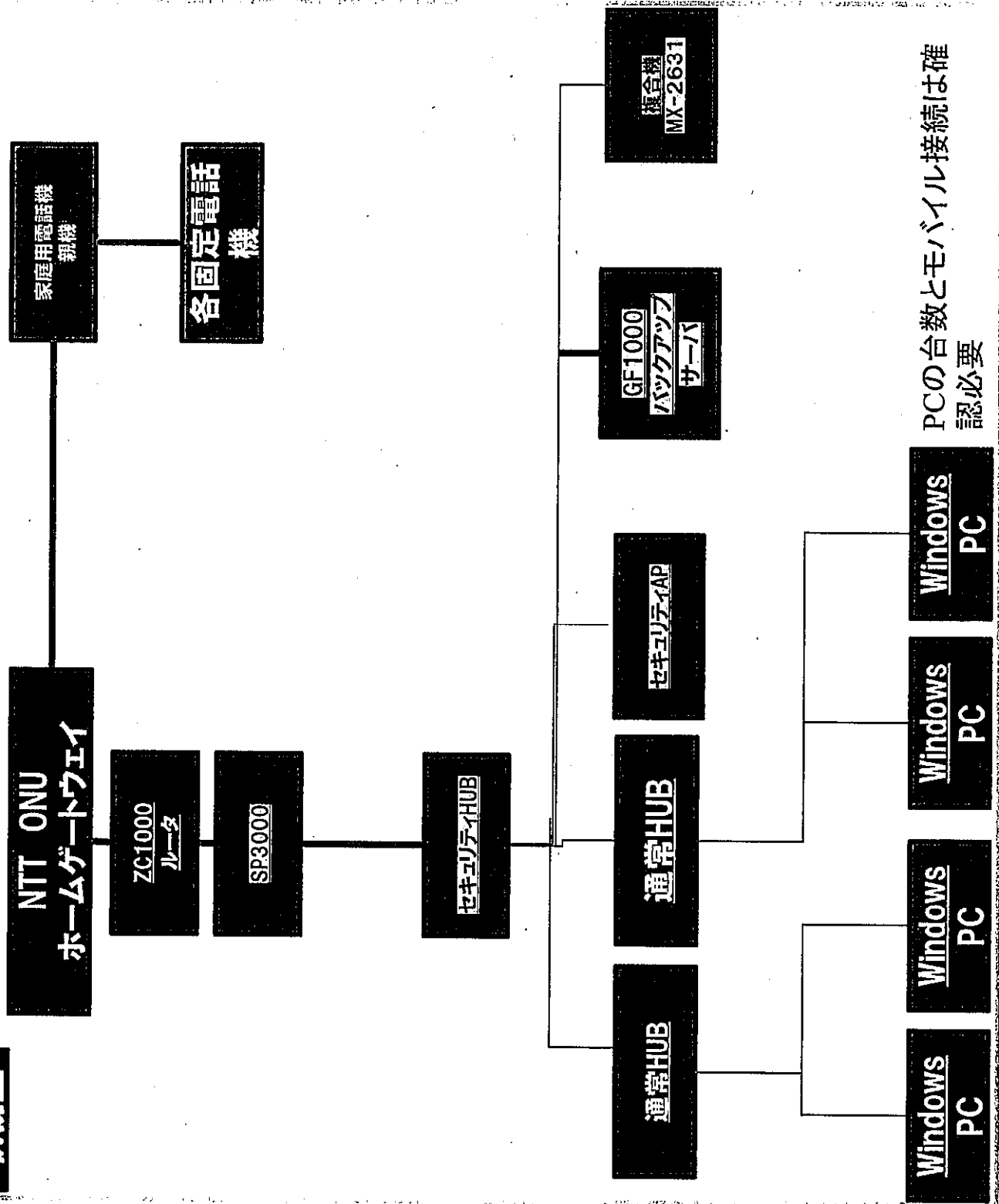

PCの台数とモバイル接続は確認必要

様式第12号(第6条関係)

領収書等添付票

経費	事務費	按分率	50%
整理番号	5	政務活動費支出額	16,390円
領収書その他の証拠書類の添付欄			
<p>コピー機リース料 (6月分)</p> <p style="text-align: right;">$32,780円 \times 50\% = 16,390円$</p>			
04-06-06		*32,780	クレタセリン

(注) 按分による支出がある場合は、所定の欄に按分率及び政務活動費の支出額を記載し、余白に按分率の積算根拠を記載すること。

様式第12号(第6条関係)

領収書等添付票

経費	事務費	按分率	50%
整理番号	6	政務活動費支出額	12,100円
領収書その他の証拠書類の添付欄			
<p>データ管理セキュリティ サーバーリース代 (6A分)</p> <p style="text-align: right;">$24,200円 \times 50\% = 12,100円$</p>			
04-06-03		*24,200	シャープファイナンス

(注) 按分による支出がある場合は、所定の欄に按分率及び政務活動費の支出額を記載し、余白に按分率の積算根拠を記載すること。

様式第12号(第6条関係)

領収書等添付票

経費	事務費	按分率	50%
整理番号	7	政務活動費支出額	7,645 円
領収書その他の証拠書類の添付欄			
<p>パソコン関連機器 セキュリティHUBリース代 (6A6)</p> <p style="text-align: center;">$15,290 \text{円} \times 50\% = 7,645 \text{円}$</p>			
04-06-03		*15,290 シヤ-フ°ファイナンス	

(注) 按分による支出がある場合は、所定の欄に按分率及び政務活動費の支出額を記載し、余白に按分率の積算根拠を記載すること。

様式第12号(第6条関係)

領収書等添付票

経費	事務費	按分率	50%
整理番号	子	政務活動費支出額	14,190円
領収書その他の証拠書類の添付欄			
<p>パソコン関連機器 ウィルス対策用セキュリティ無線リース代 6月分</p> <p style="text-align: right;">$28,380円 \times 50\% = 14,190円$</p>			
04-06-03		*28,380 シェアードファイナンス	

(注) 按分による支出がある場合は、所定の欄に按分率及び政務活動費の支出額を記載し、余白に按分率の積算根拠を記載すること。

981-3328

宮城県富谷市上桜木1-4-2

中山耕一事務所 御中

(1701K0364782) 02359-02359

(お問い合わせ窓口)
102-0083
東京都千代田区麹町5丁目1番地1
住友不動産麹町ガーデンタワー

シャープファイナンス(株)
事務センター
0570-003338

【営業時間 9時~17時30分(土、日、祝日を除く)】

ご利用の内容

お支払日	毎月 3日	お支払方法	口座振替
ご契約日	2022年5月6日	お問い合わせ番号	1701K0364782
商品名	LANセッパ <small>*2品目以上ご利用の場合は代表商品のみ表示しております。</small>		
リース期間	2022年5月6日から 2028年5月5日まで (72ヵ月)		
お支払合計額	1,021,680円	内消費税額	92,880円

※口座振替ご指定金融機関

※お客様の情報を保護するため、
口座番号は表示していません。

支店	口座番号*****
預金種別	口座名義人 ナカマ コウイチ
お取扱店	株式会社フォーバル 東北支社 TEL 022-216-9261

お支払明細

作成日 2022年 5月 16日

このたびは、シャープファイナンスをご利用いただき誠にありがとうございます。
ご利用の内容および月々のお支払につきまして下記の通りご案内いたしますので、
ご確認のうえご完済まで大切に保管いただきますようお願い申し上げます。
今後とも、シャープファイナンスをご利用賜りますようお願い申し上げます。

ページ 1-1

お支払回数	お支払年・月	お支払金額	内消費税額	お支払後の残高	お支払回数	お支払年・月	お支払金額	内消費税額	お支払後の残高
1	22/6	14,190円	1,290円	1,007,490円	49	26/5	14,190円	1,290円	326,370円
2	22/6	14,190円	1,290円	993,300円	50	26/6	14,190円	1,290円	312,180円
3	22/6	14,190円	1,290円	979,110円	51	26/7	14,190円	1,290円	297,990円
4	22/6	14,190円	1,290円	964,920円	52	26/8	14,190円	1,290円	283,800円
5	22/6	14,190円	1,290円	950,730円	53	26/9	14,190円	1,290円	269,610円
6	22/6	14,190円	1,290円	936,540円	54	26/10	14,190円	1,290円	255,420円
7	22/6	14,190円	1,290円	922,350円	55	26/11	14,190円	1,290円	241,230円
8	22/6	14,190円	1,290円	908,160円	56	26/12	14,190円	1,290円	227,040円
9	22/3	14,190円	1,290円	893,970円	57	27/1	14,190円	1,290円	212,850円
10	22/3	14,190円	1,290円	879,780円	58	27/2	14,190円	1,290円	198,660円
11	22/3	14,190円	1,290円	865,590円	59	27/3	14,190円	1,290円	184,470円
12	22/3	14,190円	1,290円	851,400円	60	27/4	14,190円	1,290円	170,280円
13	22/3	14,190円	1,290円	837,210円	61	27/5	14,190円	1,290円	156,090円
14	22/3	14,190円	1,290円	823,020円	62	27/6	14,190円	1,290円	141,900円
15	22/3	14,190円	1,290円	808,830円	63	27/7	14,190円	1,290円	127,710円
16	22/3	14,190円	1,290円	794,640円	64	27/8	14,190円	1,290円	113,520円
17	22/3	14,190円	1,290円	780,450円	65	27/9	14,190円	1,290円	99,330円
18	22/3	14,190円	1,290円	766,260円	66	27/10	14,190円	1,290円	85,140円
19	22/3	14,190円	1,290円	752,070円	67	27/11	14,190円	1,290円	70,950円
20	22/3	14,190円	1,290円	737,880円	68	27/12	14,190円	1,290円	56,760円
21	22/4	14,190円	1,290円	723,690円	69	28/1	14,190円	1,290円	42,570円
22	22/4	14,190円	1,290円	709,500円	70	28/2	14,190円	1,290円	28,380円
23	22/4	14,190円	1,290円	695,310円	71	28/3	14,190円	1,290円	14,190円
24	22/4	14,190円	1,290円	681,120円	72	28/4	14,190円	1,290円	0円
25	22/4	14,190円	1,290円	666,930円					
26	22/4	14,190円	1,290円	652,740円					
27	22/4	14,190円	1,290円	638,550円					
28	22/4	14,190円	1,290円	624,360円					
29	22/4	14,190円	1,290円	610,170円					
30	22/4	14,190円	1,290円	595,980円					
31	22/4	14,190円	1,290円	581,790円					
32	22/4	14,190円	1,290円	567,600円					
33	22/4	14,190円	1,290円	553,410円					
34	22/4	14,190円	1,290円	539,220円					
35	22/4	14,190円	1,290円	525,030円					
36	22/4	14,190円	1,290円	510,840円					
37	22/4	14,190円	1,290円	496,650円					
38	22/4	14,190円	1,290円	482,460円					
39	22/4	14,190円	1,290円	468,270円					
40	22/4	14,190円	1,290円	454,080円					
41	22/4	14,190円	1,290円	439,890円					
42	22/4	14,190円	1,290円	425,700円					
43	22/4	14,190円	1,290円	411,510円					
44	22/4	14,190円	1,290円	397,320円					
45	22/4	14,190円	1,290円	383,130円					
46	22/4	14,190円	1,290円	368,940円					
47	22/4	14,190円	1,290円	354,750円					
48	22/4	14,190円	1,290円	340,560円					

※本書状についてのお問い合わせは、「お問い合わせ番号」をお申し出の上、弊社窓口までご連絡下さい。
消費税は月々のお支払金額に含まれています。
<営業担当窓口> 東北支店
仙台市若林区御町東3丁目1番27号

様式第12号(第6条関係)

領収書等添付票

経費	人件費	按分率	50%
整理番号	/	政務活動費支出額	43,650 円
領収書その他の証拠書類の添付欄			
$87,300 \times 50\% = 43,650$			
<p>領 収 証</p> <p>中山 耕 一 様</p> <p>一金 87,300 円</p> <p>ただし、令和4年6月分賃金として 上記金額を受領いたしました。</p> <p>令和4年6月30日</p>			

(注) 按分による支出がある場合は、所定の欄に按分率及び政務活動費の支出額を記載し、余白に按分率の積算根拠を記載すること。

様式第13号

支 払 証 明 書

〈経費:調査研究費・研修費・広聴広報費・要請陳情等活動費・会議費〉

(単位:円)

支払年月日	支払額(円)	支払先/目的地	使途/移動距離(km)	備考
令和4年6月1日	1,536	仙台市泉区 大郷町	48	
令和4年6月3日	832	仙台市青葉区	26	帰途後の 活動
令和4年6月6日	800	大和町	25	
令和4年6月9日	256	富谷市	8	
令和4年6月10日	1,984	大和町 塩釜市	62	
令和4年6月11日	3,616	仙台市青葉区 東松島市矢本	113	
令和4年6月14日	1,536	仙台市青葉区	48	
令和4年6月20日	800	仙台市青葉区	25	帰途後の 活動
令和4年6月21日	416	富谷市	13	
令和4年6月29日	1,280	塩釜市	40	帰途後の 活動
合計	¥13,056			

上記のとおり相違ないことを証明します

提出者 議員名 中山 耕 一

