

甲種港湾

仙 台 塩 釜 港

(仙台港区)

(塩釜港区)

(石巻港区)

(松島港区)

仙台塩釜港

仙台塩釜港

1. グラフで見る仙台塩釜港

入港船舶の部

(1) 船種別隻数比較

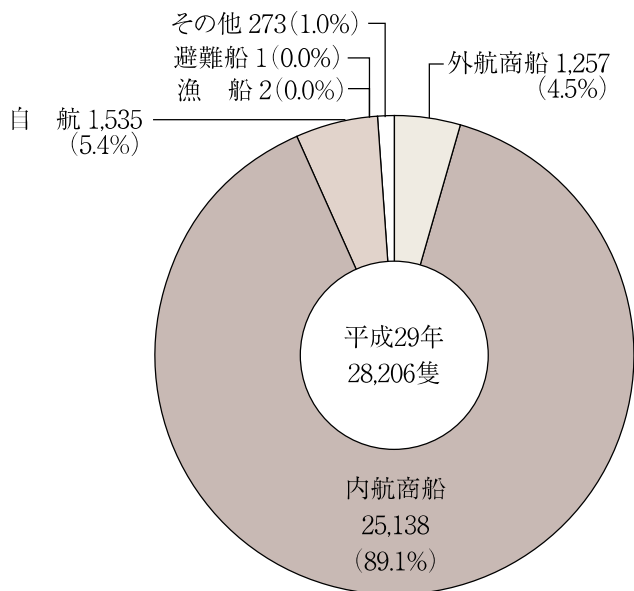

(2) 船種別総トン数比較

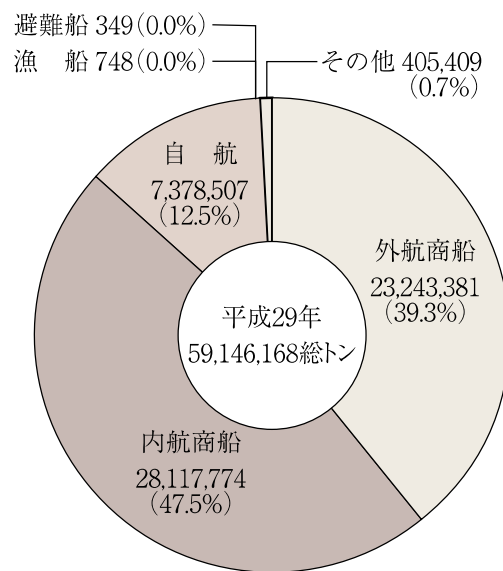

(3) 入港船舶年次比較

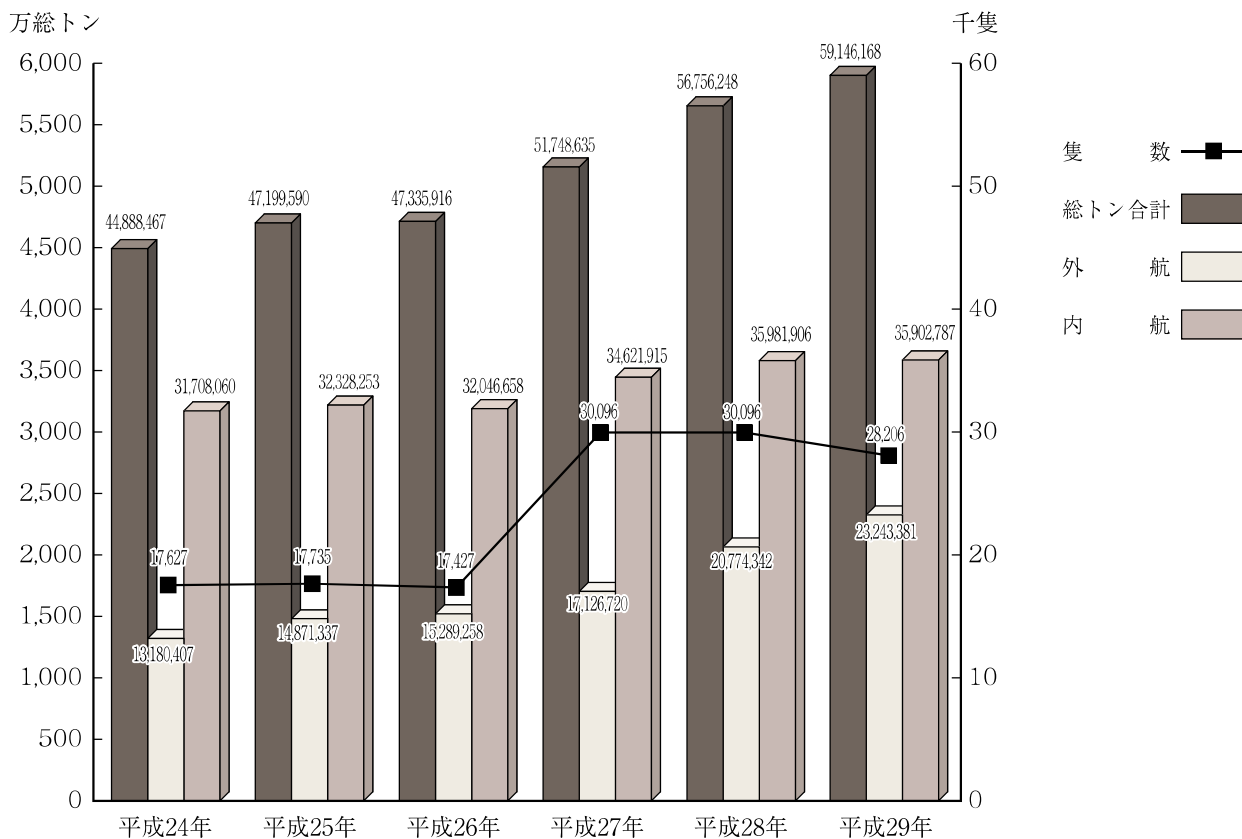

海上出入貨物の部

(1) 輸移出入別構成 (単位：フレート・トン)

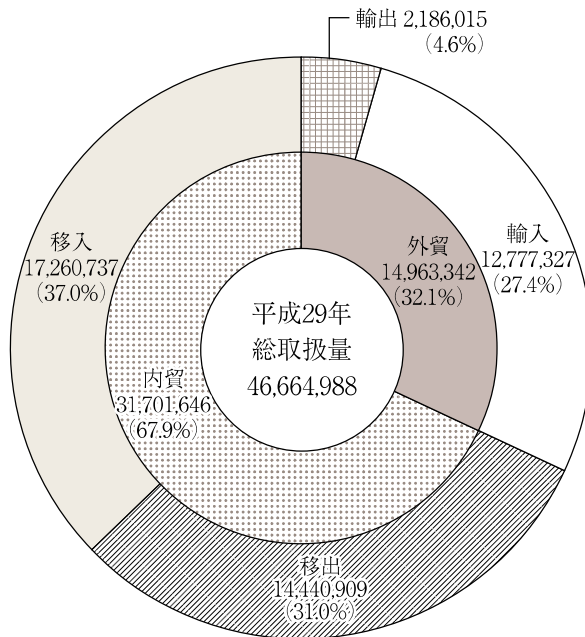

(2) 輸移出入毎の品種別構成 (単位：フレート・トン)

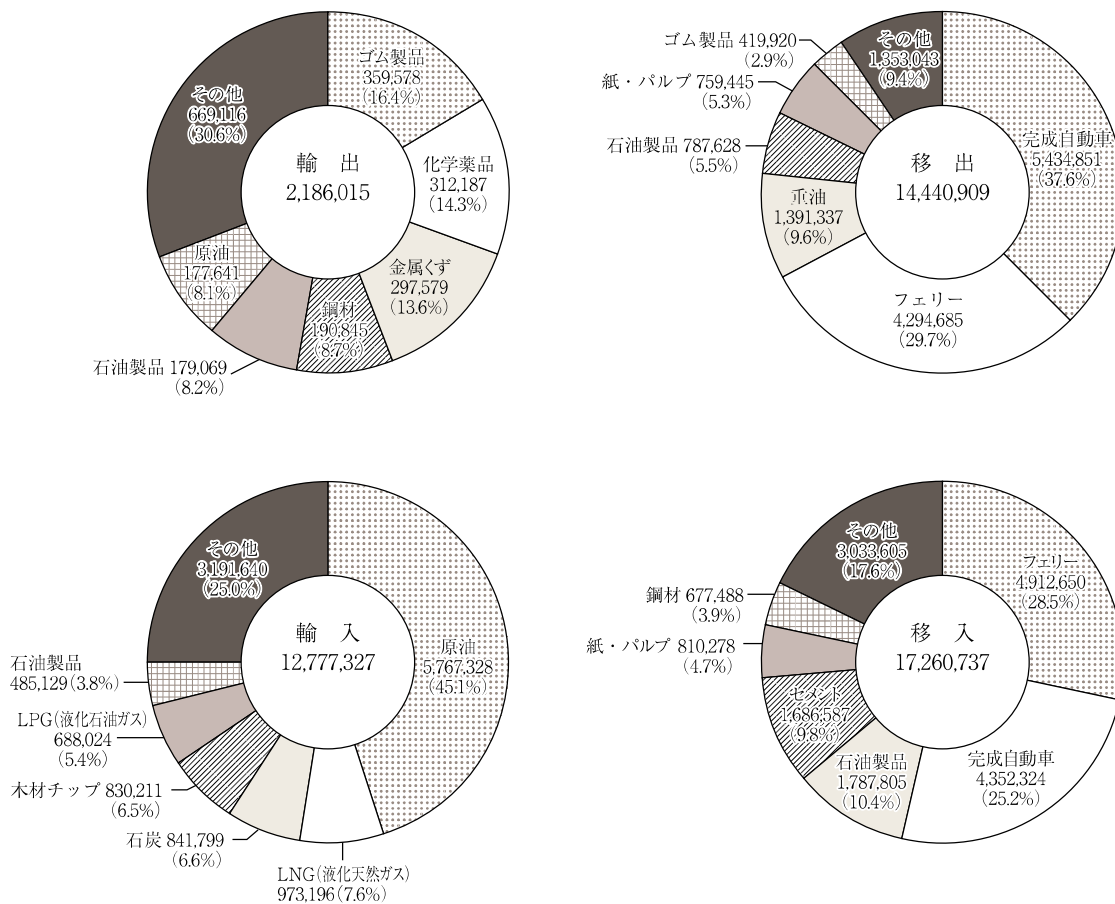

(3) 取扱貨物量年次別比較

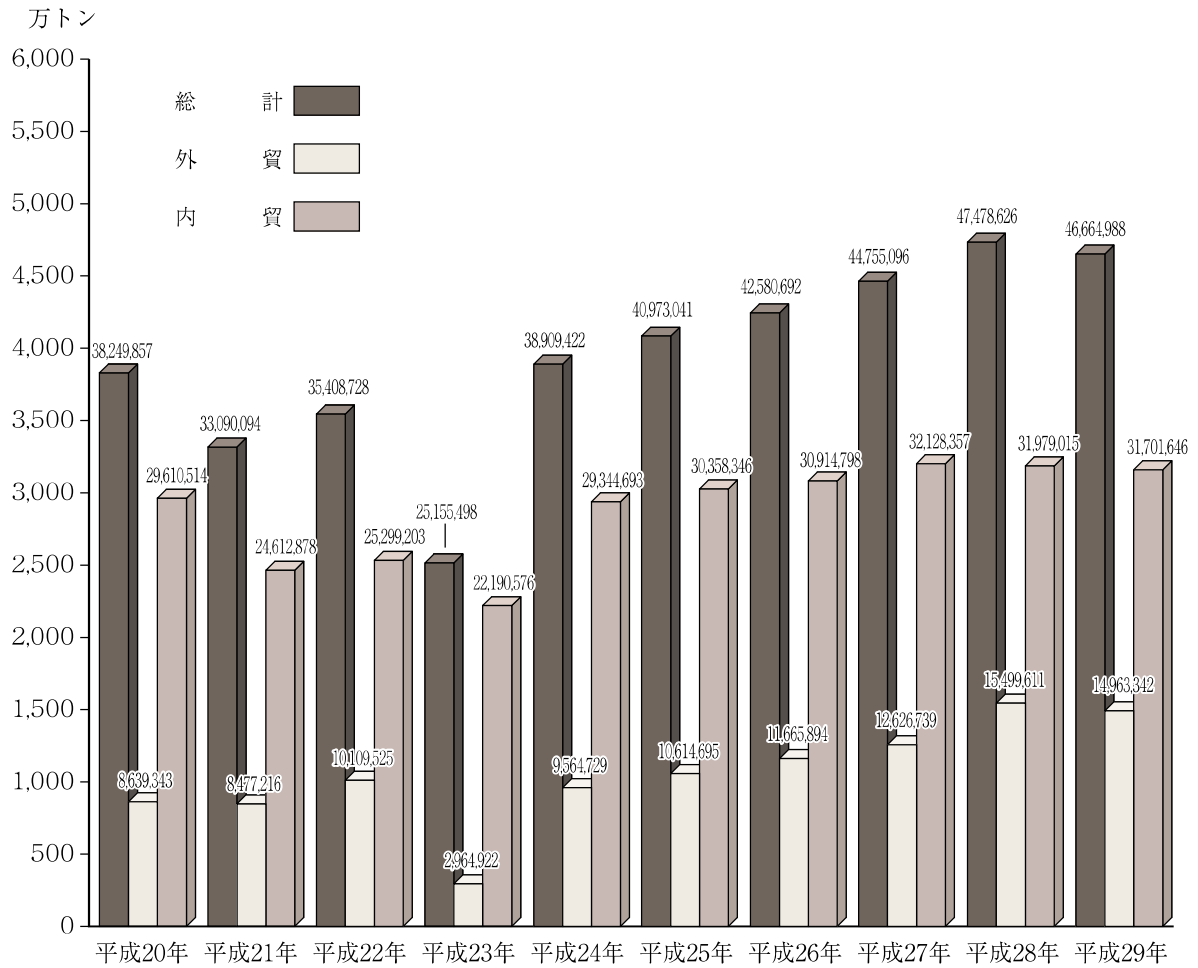

(4) 輸出貨物品種別構成年次比較 (単位：フレート・トン)

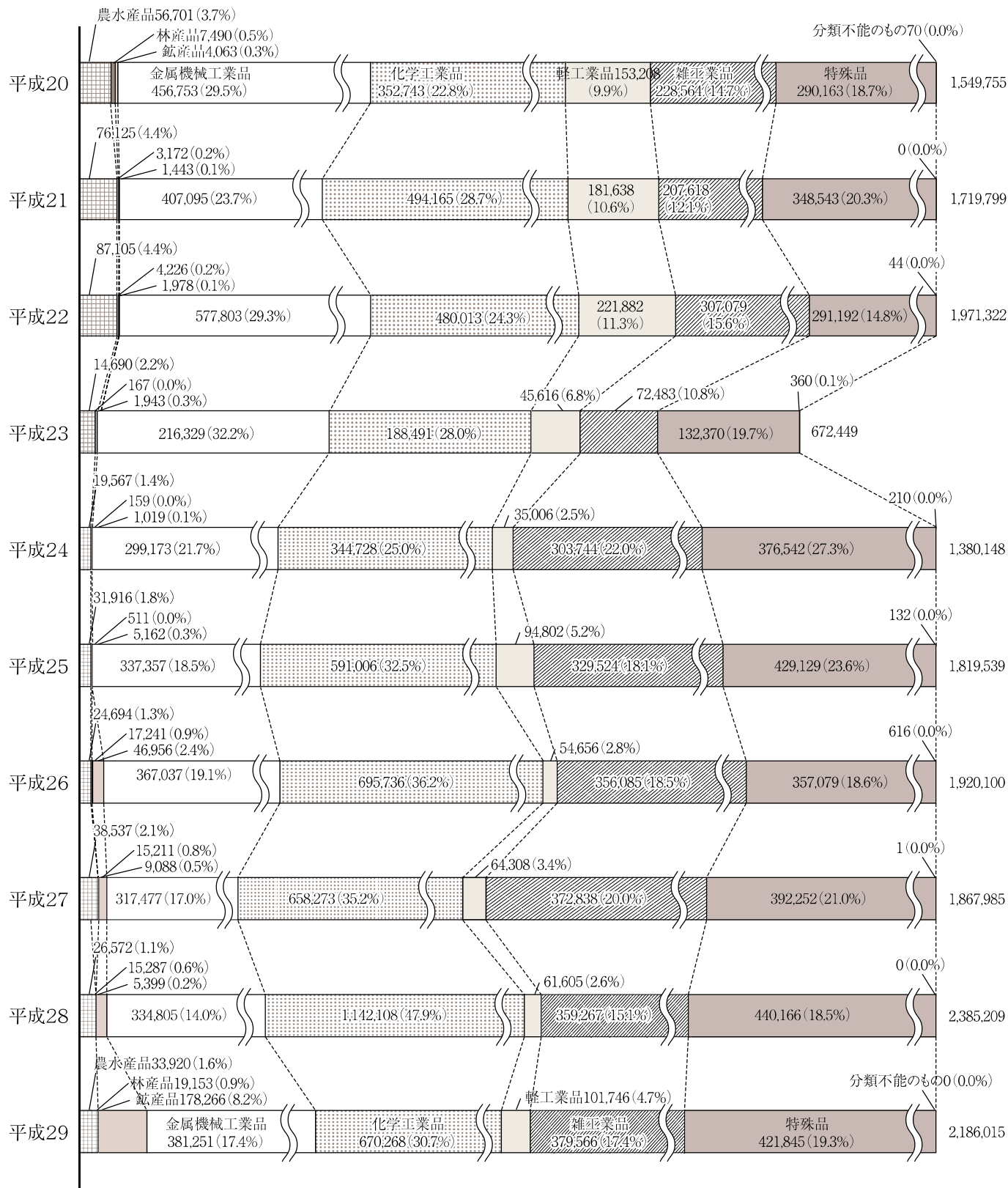

(5) 輸入貨物品種別構成年次比較 (単位：フレート・トン)

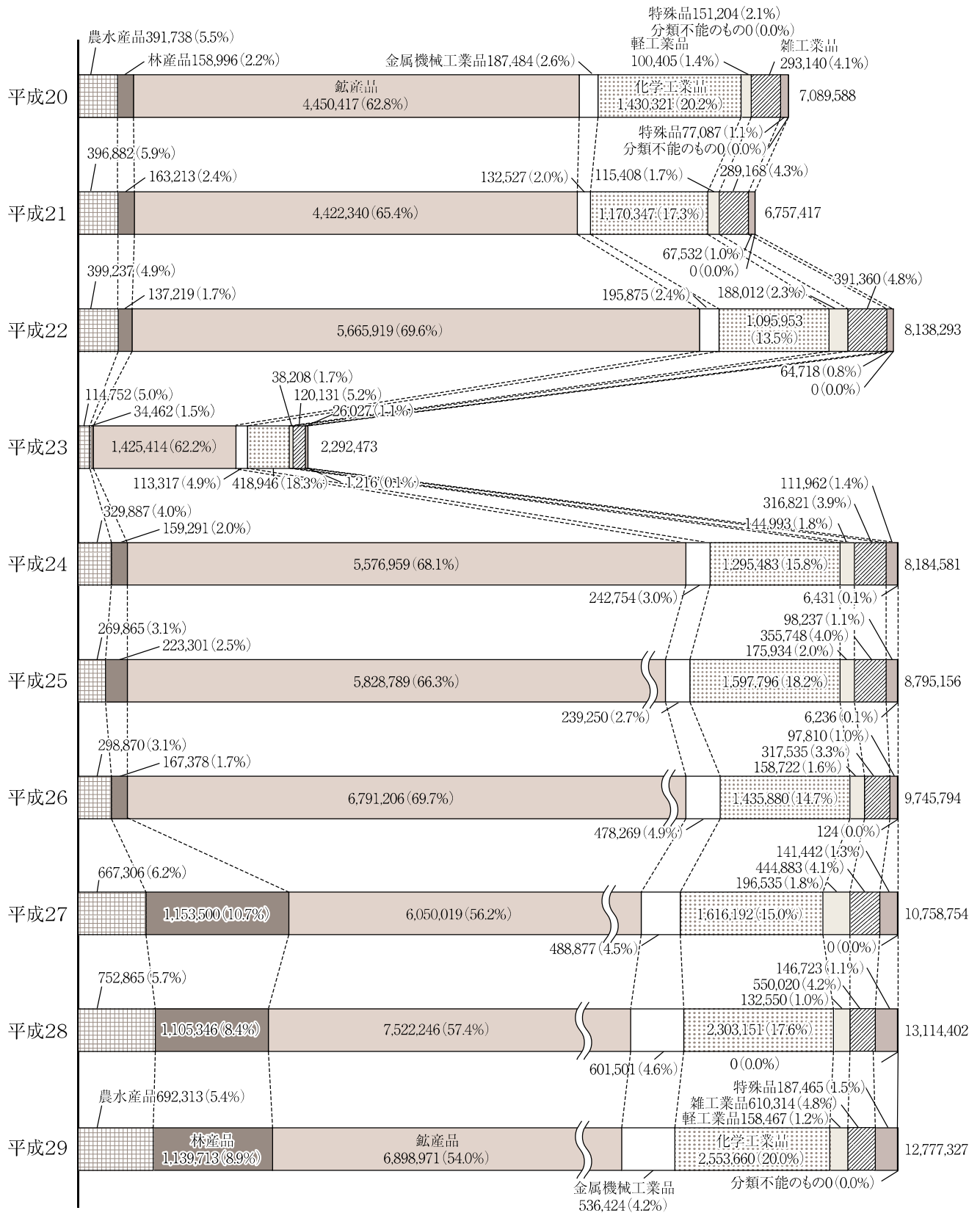

(6) 移出貨物品種別構成年次比較 (単位：フレート・トン)

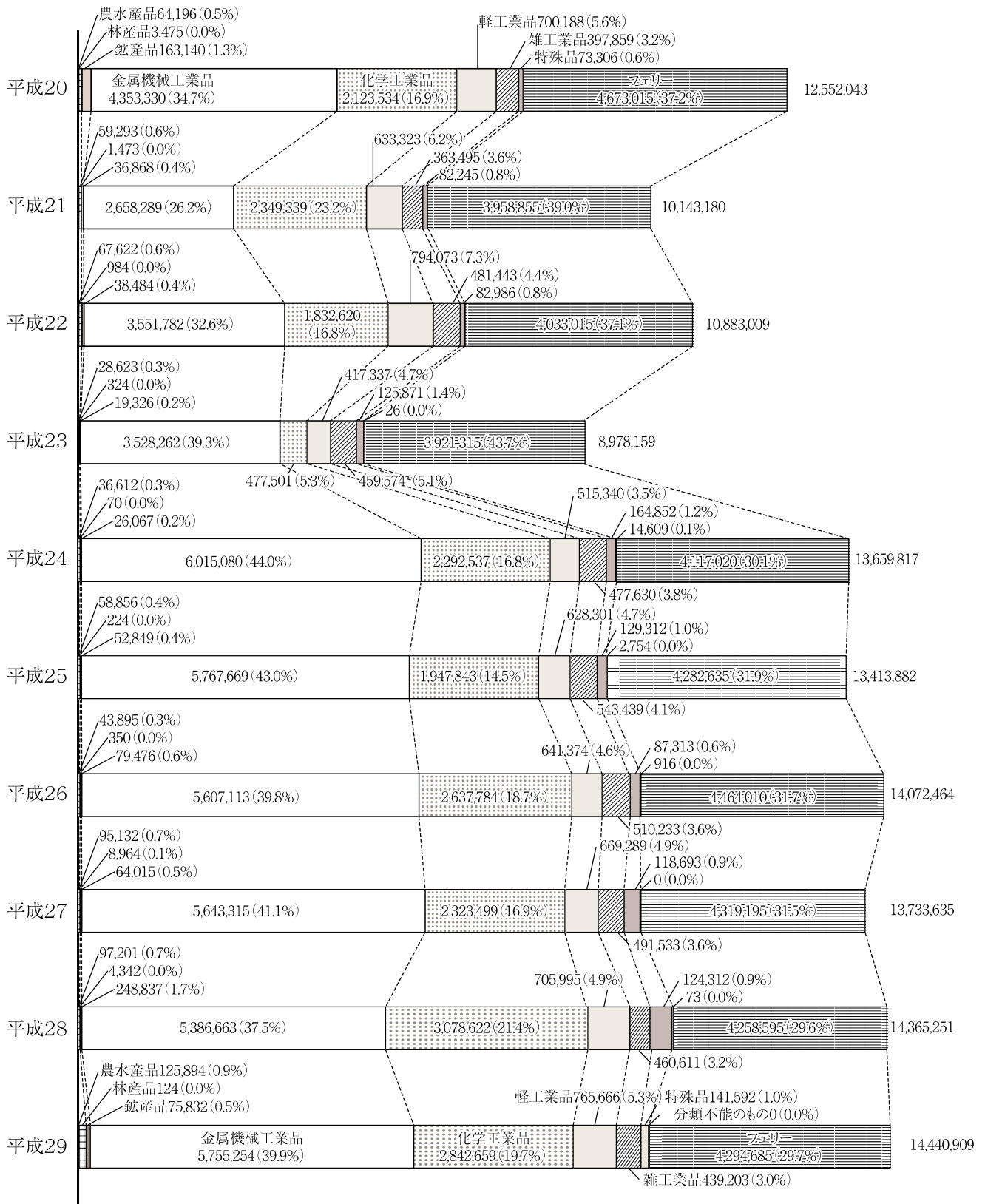

(7) 移入貨物品種別構成年次比較 (単位：フレート・トン)

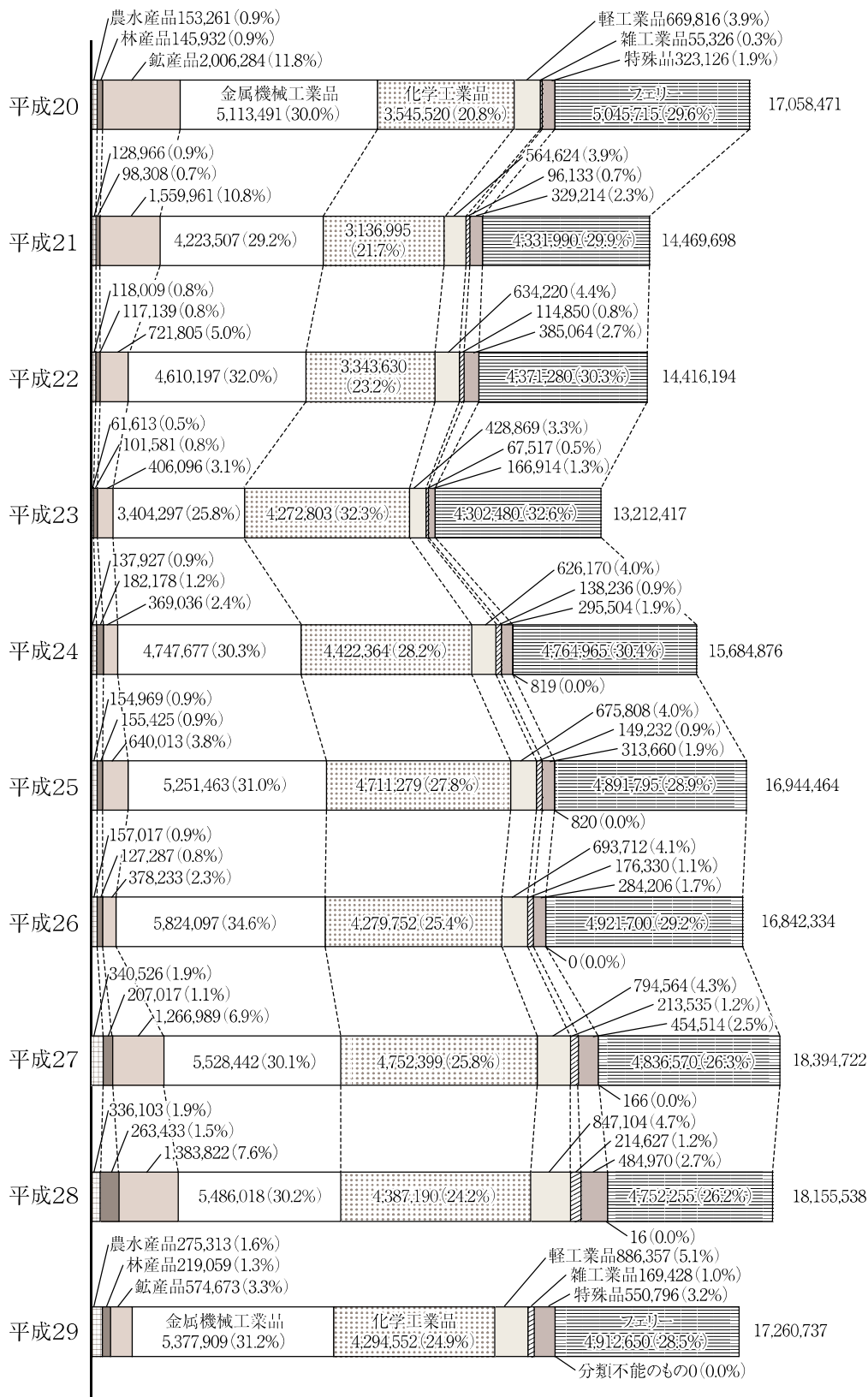

(8) 外国貿易国別構成 (単位：フレート・トン)

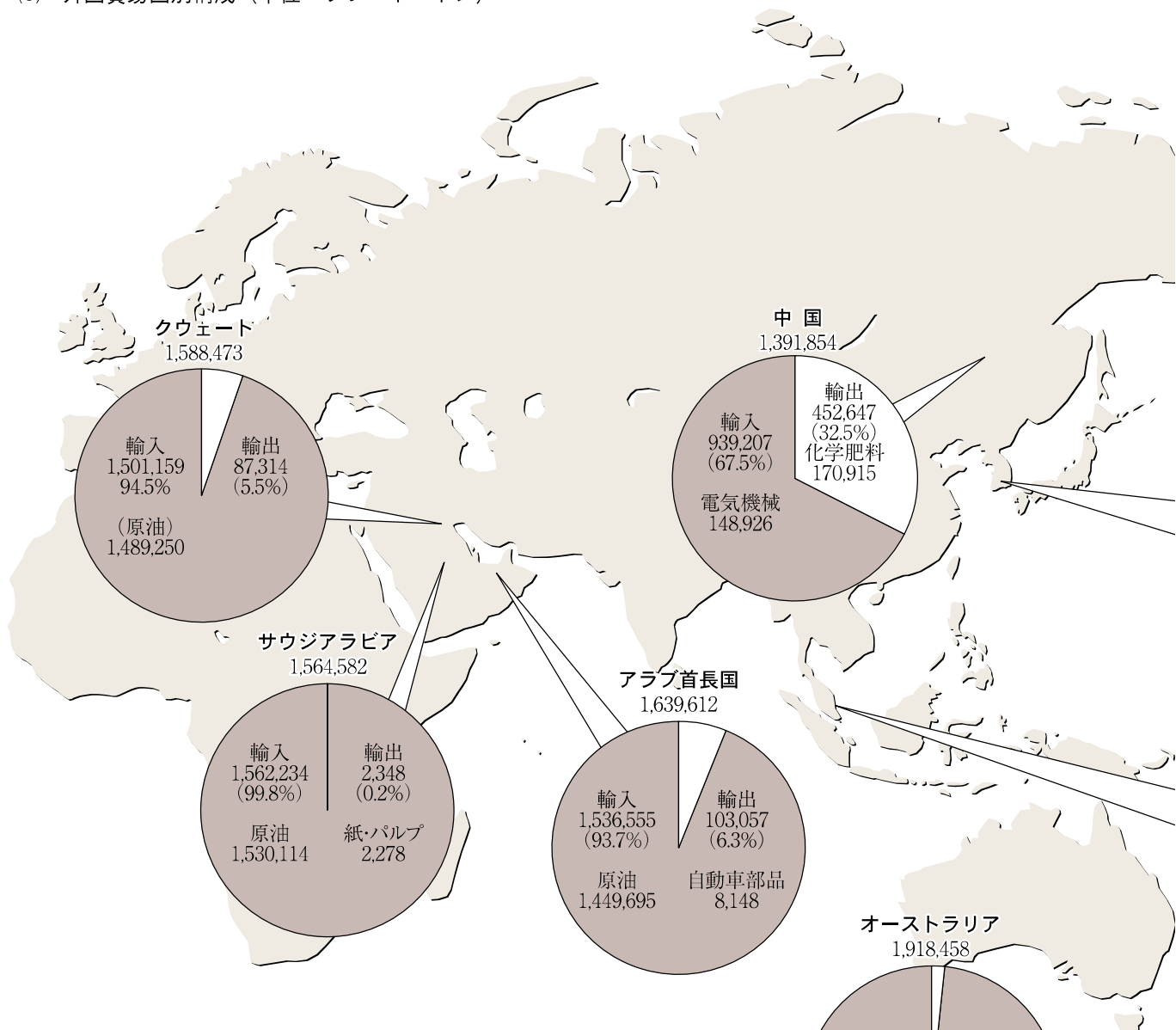

主要輸出国

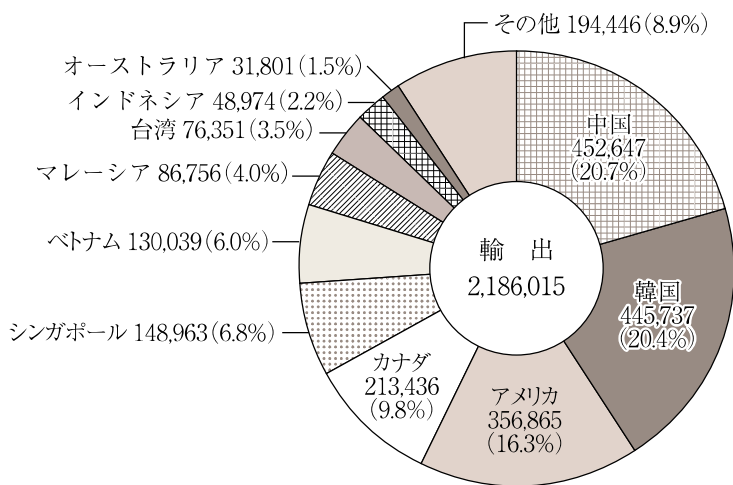

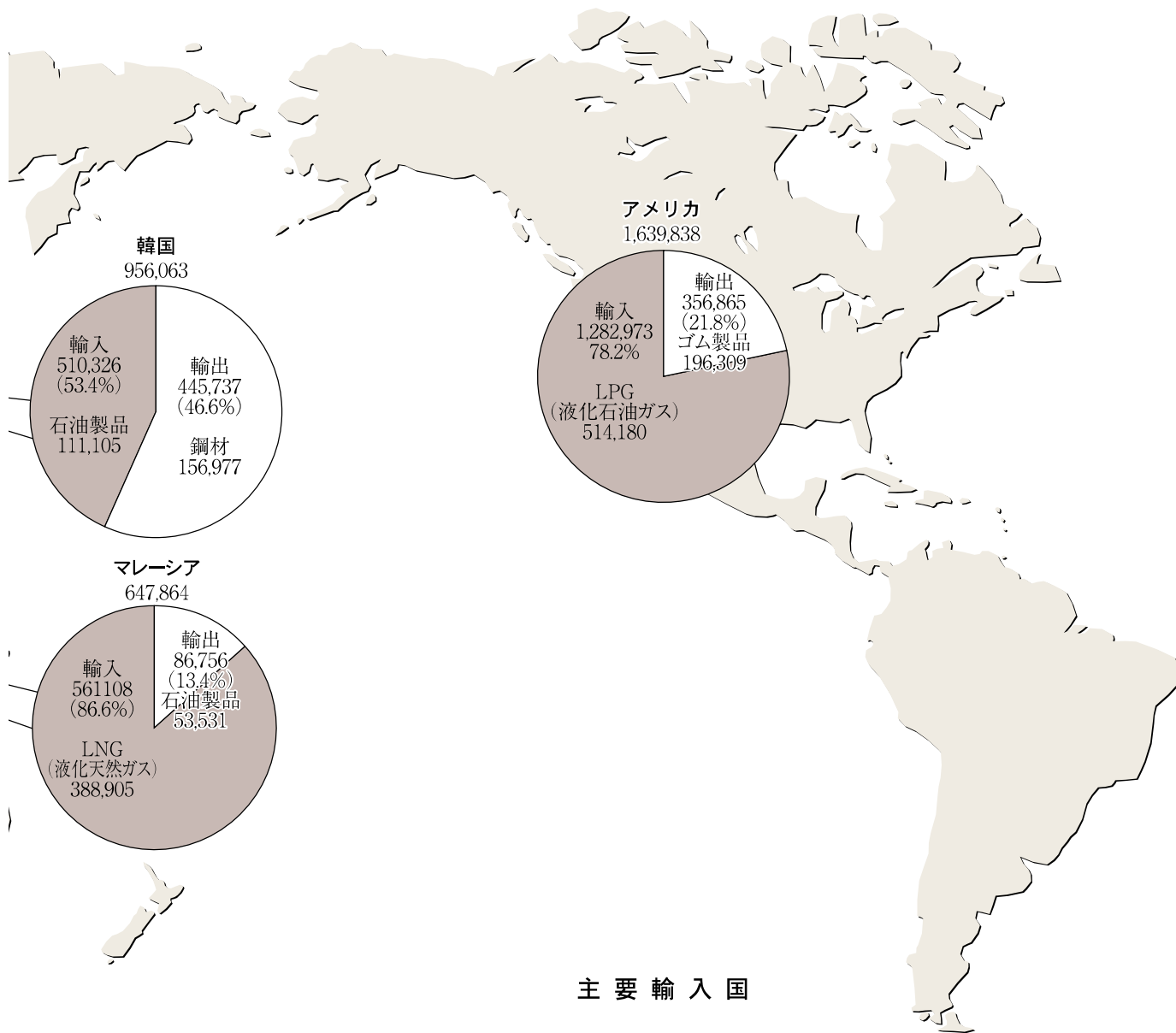

主要輸入国

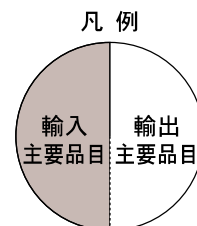
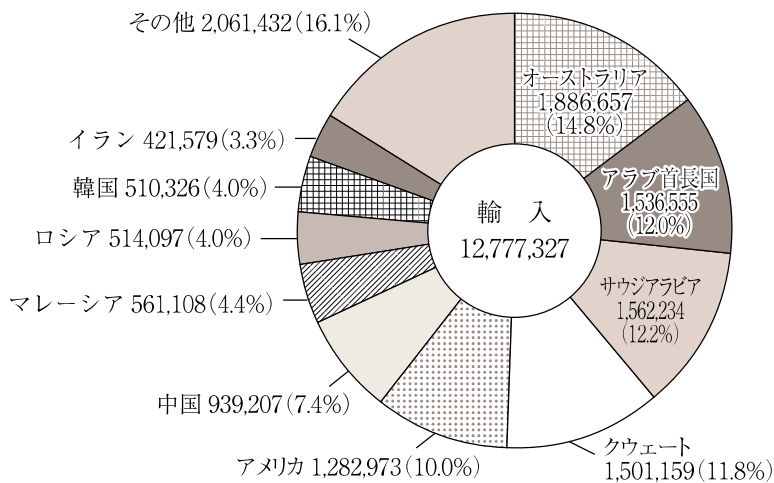

(9) 内国貿易都道府県別構成 (単位：フレート・トン)

主要移出都道府県

主要移入都道府県

